

ramki aluminiowe, żaluzje meblowe



ZAMAWIAJ ŁATWO, SZYBKO I ZGODNIE Z TWOIMI OCZEKIWANIAM I

Dostarczymy Ci fronty z ramek aluminiowych przygotowane na wymiar i dopasowane do Twoich specyfikacji. Wystarczy użyć konfiguratora online lub formularza zamówieniowego, które można pobrać z naszej strony internetowej.



PRZYGOTOWANIE KOMPLETU NA MIARĘ

Przygotujemy dla Ciebie żaluzje dopasowane do mebli, zgodne z Twoimi wymaganiami i dostarczymy gotowy zestaw do montażu. Wystarczy użyć konfiguratora online lub formularza zamówieniowego, które można pobrać z naszej strony internetowej.



PREZENTACJA PRODUKTÓW W SHOWROOMIE

Jak działają lub wyglądają niektóre systemy prowadzenia żaluzji? Przyjdź i obejrzyj je u nas lub wyślij do nas swoich klientów. My pokażemy im próbki i doradzimy w wyborze.



PORTAL

Portal dla klientów do zakupów, przeglądu zamówień, składania zleceń, konfiguracji i weryfikacji ich statusu. Jednocześnie informacje o stanach magazynowych, Twoich cenach i wiele więcej w jednym miejscu.



DORADZTWO

Nie wiesz jak dopasować okucia lub wybrać odpowiedni montaż? Zadzwoń pod numer +48 327 908 582 lub napisz na adres zamowienia@demos-trade.com, a z przyjemnością Ci doradzimy.







SZYBKOŚĆ DOSTAWY

Większość zamówień dostarczamy już następnego dnia.

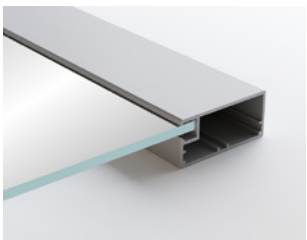
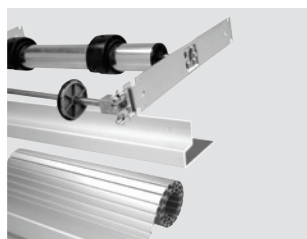
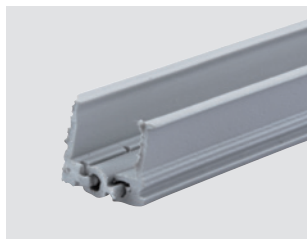

spis treści

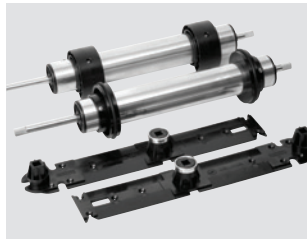

	aluminiowe ramki	<ul style="list-style-type: none"> próbniki kolorów ramek i rodzajów wypełnień 13.6 próbniki 13.7 profile 13.8 akcesoria 13.12 panele kuchenne 13.14
	żaluzje kompletne zestawy	<ul style="list-style-type: none"> Noble MATT 13.16 Crystal 13.17 Vetro-line 13.19 Metallic-line 13.20
	systemy prowadnic	13.21
	profile żaluzjowe	<ul style="list-style-type: none"> E23 z systemem prowadzenia Classic 13.23 E4 z systemem prowadzenia Classic 13.25 E9 z systemem prowadzenia Classic 13.26 E23 z systemem prowadzenia Top basic 13.27; 13.29 E23 z systemem prowadzenia Top 13.28 Metallic-line z systemem prowadzenia Top 13.30 E9 z systemem prowadzenia Top 13.31; 13.33 E23 z systemem prowadzenia Frame 13.32 Metallic-line z systemem prowadzenia Frame 13.34
	mechanizmy zwijające	<ul style="list-style-type: none"> Rehau 13.37
	panele kuchenne	<ul style="list-style-type: none"> Cordia 13.14

ramki aluminiowe

Ramki aluminiowe

- ramki aluminiowe produkowane są na miarę wg życzenia klienta – standardowo oferujemy ramki z zawiasami, ramki do okuć uchylnych, ramki przesuwne (włącznie z okuciami)
- ramki aluminiowe dostarczane są ze szkłem, w razie potrzeby montowane z wywierconymi lub wyfrezowanymi otworami na okucia
- istnieje możliwość nawiercenia otworów pod zawiasy zgodnie z wymaganiami klienta
- otwory w samym profilu mają średnicę 4,9 mm i w szkłe 7 mm, przy czym do każdego otworu dołączony jest plastikowy element dystansowy zapobiegający pękaniu szkła
- aby dokonać wyceny i zamówienia zawsze używaj aktualnej wersji formularza, którą można znaleźć na naszej stronie www.demos-trade.com
- maksymalna grubość szkła 4 mm
- możliwość wstawiania poziomych i pionowych przegród do ramek (przegrody są z profili BRW lub Vivaro)

Przegląd kolorów ramek

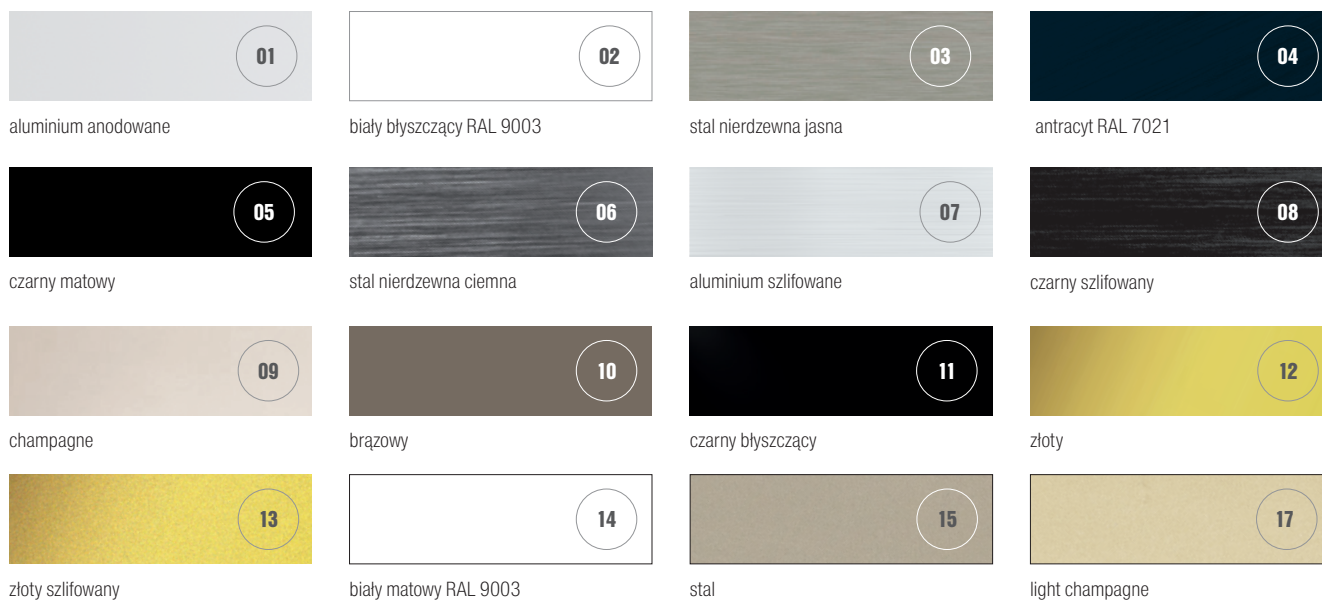

Przegląd wypełnień

Paleta Lacobel – błyszczące szkło lakierowane w kolorze RAL

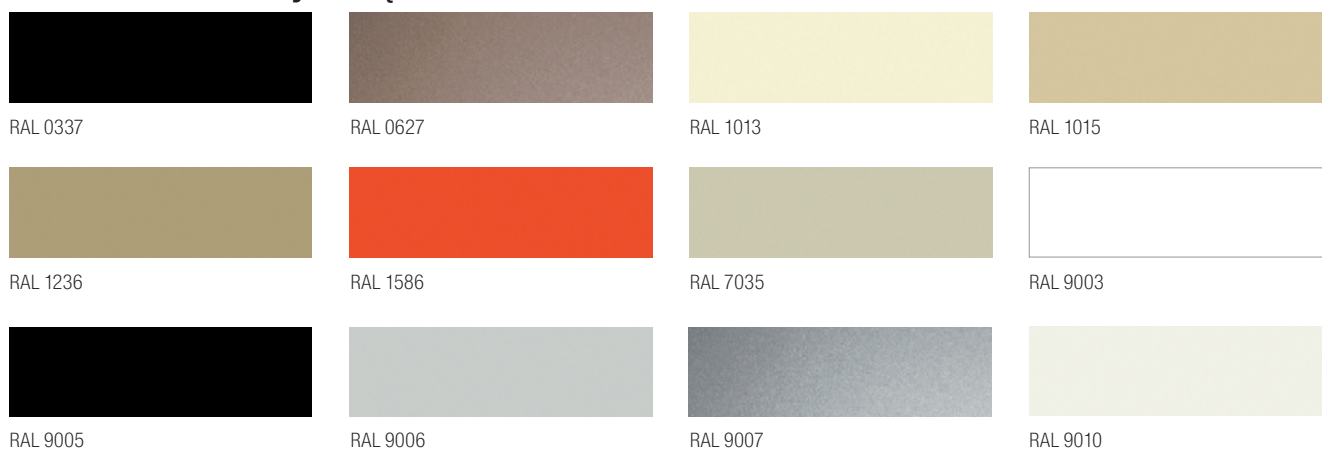

Paleta Matelac – matowe szkło lakierowane



lustro brąz



lustro srebrne

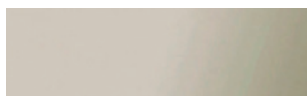

lustro grafit



biały pure RAL 9003



czarny classic RAL 9005

Siatka stalowa



czarny



złoty

Szklą dekoracyjne



master screen

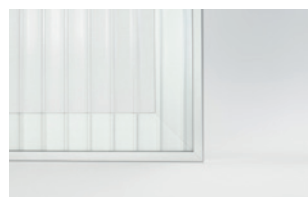

master ligné



krizet

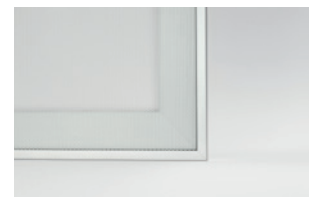

master point

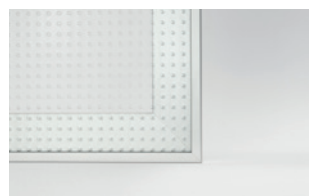

master carre



flutes

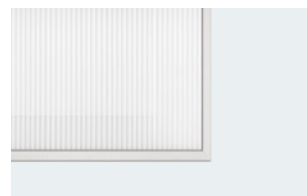

visiosun satén



master soft

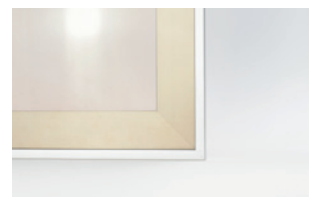

antisol brąz



antisol grafit



przezroczysty



satinato brązowy

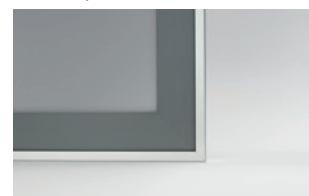

satinato grafit

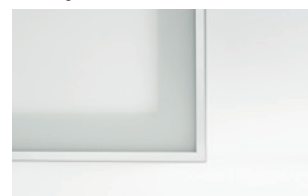

lacomat

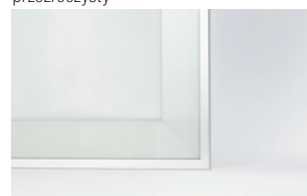

satinato

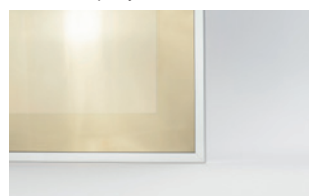

stopsol



venus VG10

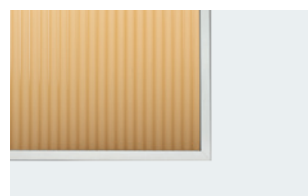

moru brąz

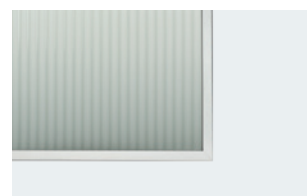

moru grafit

Próbniki

kod	opis
313912	próbnik profili ramek aluminiowych
374152	próbnik aluminiowych ramek i szkieł
402860	teczka Cordia



kod	opis
490717	próbnik szkła do ramek aluminiowych Glass
490718	próbnik szkła do ramek aluminiowych Master
490719	próbnik szkła do ramek aluminiowych Lacobel
490720	próbnik szkła do ramek aluminiowych Matelac + lustra



490718

490720

490719

490717

Schematy umieszczenia elementów łączących

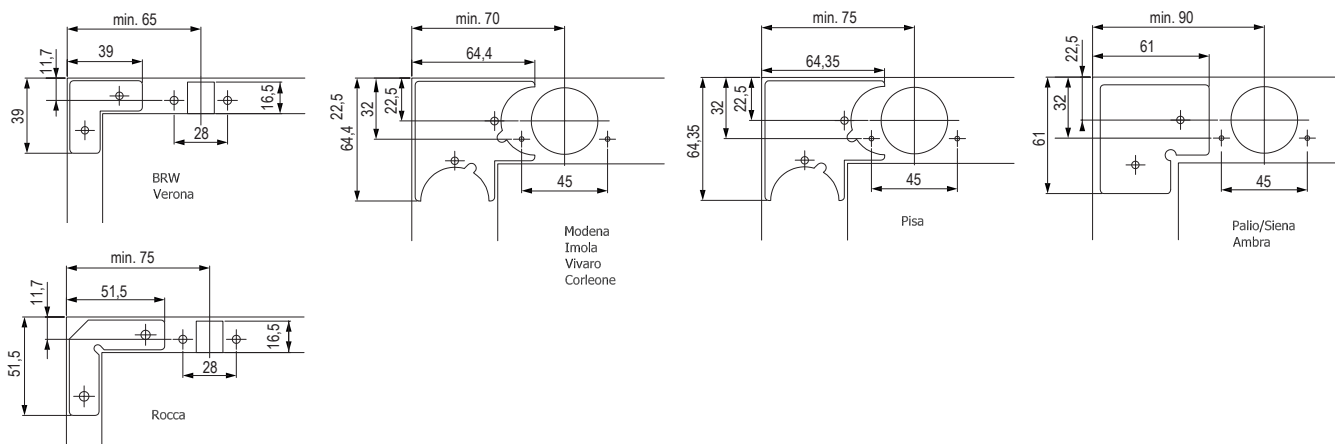

ramki aluminiowe

Modena

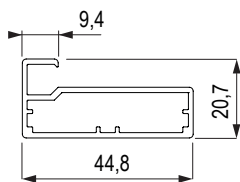
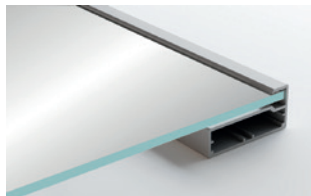

- 01
- 05
- 06
- 08

aluminium anodowane	czarny matowy	stal nierdzewna ciemny	czarny szlifowany
---------------------	---------------	------------------------	-------------------

- waga: 0,5 kg/m
- szklane wypełnienie ramki jest o 6 mm mniejsze niż zewnętrzny wymiar ramki
- ☑ schemat umieszczenia elementu łączącego znajduje się na str. 13.7

Rocca

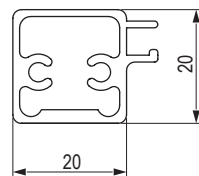
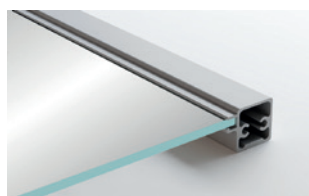

- 01
- 05

aluminium anodowane	czarny matowy
---------------------	---------------

- waga: 0,27 kg/m
- szklane wypełnienie ramki jest o 43 mm mniejsze niż zewnętrzny wymiar ramki

BRW

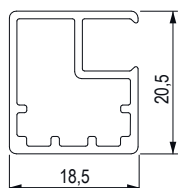
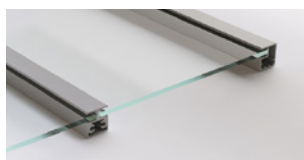
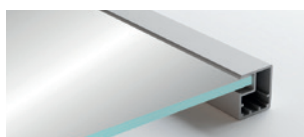

- 01
- 02
- 03
- 05
- 06
- 07

aluminium anodowane	biały błyszczący	stal nierdzewna jasny	czarny matowy	stal nierdzewna ciemny	szlifowane aluminium
---------------------	------------------	-----------------------	---------------	------------------------	----------------------

- 08
- 09
- 10
- 12
- 13

czarny szlifowany	champagne	brązowy	złoty	złoty szlifowany
-------------------	-----------	---------	-------	------------------

- 14
- 16

biały matowy	light champagne
--------------	-----------------

- waga: 0,27 kg/m
- szklane wypełnienie ramki jest o 24 mm mniejsze niż zewnętrzny wymiar ramki
- możliwość zastosowania szprosów

Roma, Roma grip

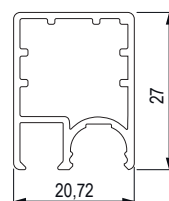
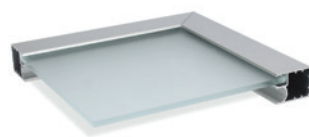

- 09
- 05
- 16

champagne	czarny matowy	light champagne
-----------	---------------	-----------------

- profil przeznaczony do stosowania z ukrytymi zawiasami
- maksymalna masa frontu: 20 kg

ramki aluminiowe

Verona

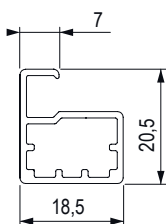
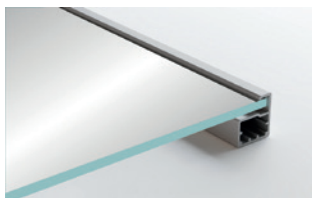

01	03	05	06	07
aluminium anodowane	stal nierdzewna jasny	czarny matowy	stal nierdzewna ciemny	aluminium szlifowane
09	10	11	12	13
champagne	brązowy	czarny błyszczący	złoty	złoty szlifowany

- waga: 0,24 kg/m
- szklane wypełnienie ramki jest o 5 mm mniejsze niż zewnętrzny wymiar ramki
- ☑ schemat umieszczenia elementu łączącego znajdziesz na str. 13.7

Vivaro

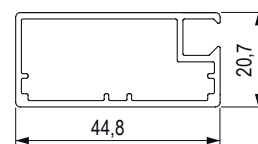
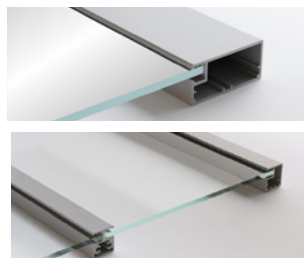

01	02	05	06	12
aluminium anodowane	biały błyszczący	czarny matowy	stal nierdzewna ciemny	złoty
	13		14	
	złoty szlifowany		biały matowy	

- waga: 0,53 kg/m
- szklane wypełnienie ramki jest o 76 mm mniejsze niż zewnętrzny wymiar ramki
- możliwość zastosowania szprosów

Imola

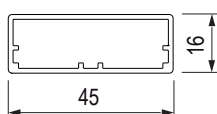
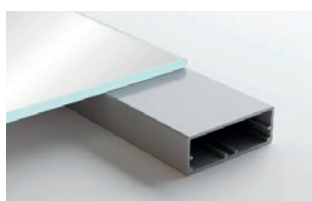

01	02	05	12	14
aluminium anodowane	biały błyszczący	czarny matowy	złoty	biały matowy

- waga: 0,42 kg/m
- ☑ schemat umieszczenia elementu łączącego znajduje się na str. 13.7
- nie nadaje się do przezroczystych szkieł (widoczne klejone połączenie)

Pisa

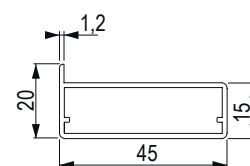
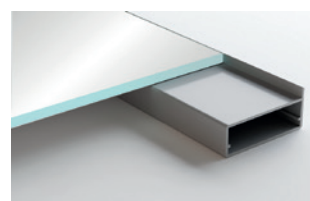

01	02	05	12	14
aluminium anodowane	biały błyszczący	czarny matowy	złoty	biały matowy

- waga: 0,44 kg/m
- szklane wypełnienie ramki jest o 3 mm mniejsze niż zewnętrzny wymiar ramki
- nie nadaje się do przezroczystych szkieł (widoczne klejone połączenie)

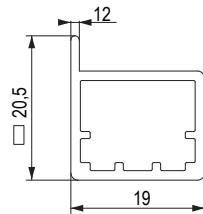
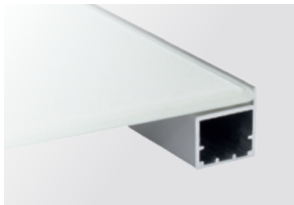
Asti

05

 czarny
matowy

14

 biały
matowy

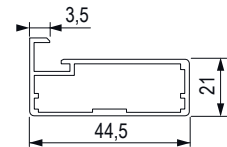
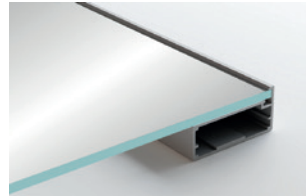
- waga: 0,27 kg/m
- szklane wypełnienie ramki jest o 3 mm mniejsze niż zewnętrzny wymiar ramki
- nie nadaje się do przezroczystego szkła

Corleone

01

 aluminium
anodowane

05

 czarny
matowy

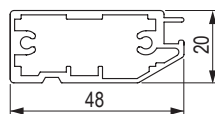
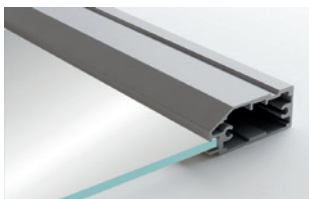
- waga: 0,50 kg/m
- szklane wypełnienie ramki jest o 4 mm mniejsze niż zewnętrzny wymiar ramki
- maksymalny zalecany rozmiar ramki 1500 × 600 mm
- ☑ schemat umieszczenia elementu łączącego znajduje się na str. 13.7

Siena

01

 aluminium
anodowane

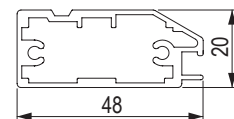
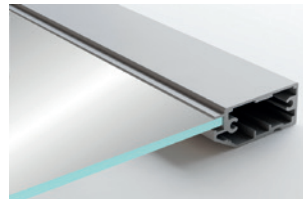
- waga: 0,72 kg/m
- szklane wypełnienie ramki jest o 87 mm mniejsze niż zewnętrzny wymiar ramki

Palio

01

 aluminium
anodowane

- waga: 0,72 kg/m
- szklane wypełnienie ramki jest o 87 mm mniejsze niż zewnętrzny wymiar ramki

łączone ramki aluminiowe

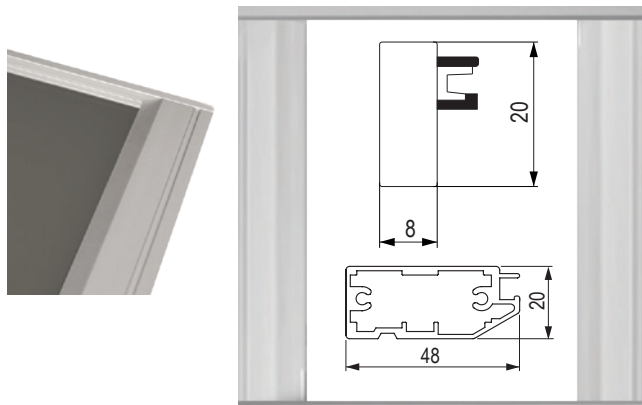
Varna – Siena



01

aluminium
anodowane

- waga profilu Varna: 0,47 kg/m
- waga profilu Siena: 0,72 kg/m
- szklane wypełnienie ramki jest o 87 mm mniejsze niż zewnętrzny wymiar ramki w przypadku profilu Siena i o 18 mm mniejsze w przypadku profilu Varna
- ❗ w profilu Varna nie ma możliwości wywiercenia otworów pod zawiasy, dlatego w przypadku frontów otwieranych zalecamy stosowanie profilu Varna zawsze na szerokość ramki, a profili Siena, Palio lub Rocca na wysokość.

Varna – Palio

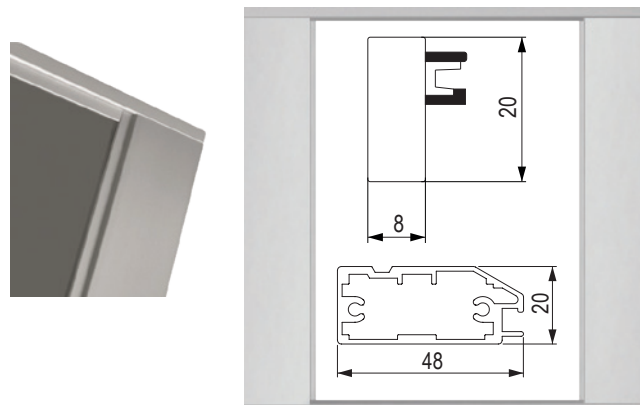

01

aluminium
anodowane

- waga profilu Varna: 0,47 kg/m
- waga profilu Palio: 0,72 kg/m
- szklane wypełnienie ramki jest o 87 mm mniejsze niż zewnętrzny wymiar ramy w przypadku profilu Palio i o 18 mm mniejsze w przypadku profilu Varna
- ❗ W profilu Varna nie ma możliwości wywiercenia otworów pod zawiasy, dlatego w przypadku frontów otwieranych zalecamy stosowanie profilu Varna zawsze na szerokość ramki, a profili Siena, Palio lub Rocca na wysokość.

Varna – Rocca

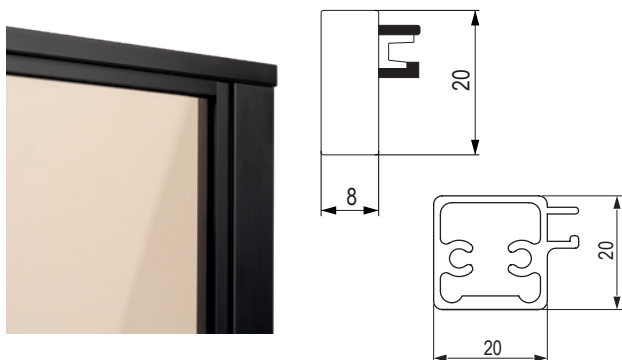

01

aluminium
anodowane

05

czarny
matowy

- waga profilu Varna: 0,47 kg/m
- waga profilu Rocca: 0,45 kg/m
- szklane wypełnienie ramki jest o 43 mm mniejsze niż zewnętrzny wymiar ramki w przypadku profilu Rocca i o 18 mm mniejsze w przypadku profilu Varna
- ❗ W profilu Varna nie ma możliwości wywiercenia otworów pod zawiasy, dlatego w przypadku frontów otwieranych zalecamy stosowanie profilu Varna zawsze na szerokość ramki, a profili Siena, Palio lub Rocca na wysokość.

Szpros

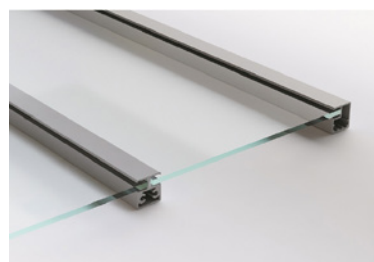

- jako profil dzielący (przejęciowy) można zastosować wyłącznie profil BRW i Vivaro

Zamek do ramki – fronty nakładane

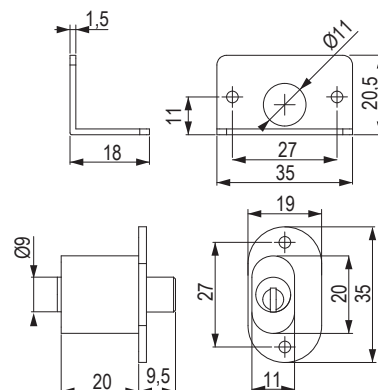
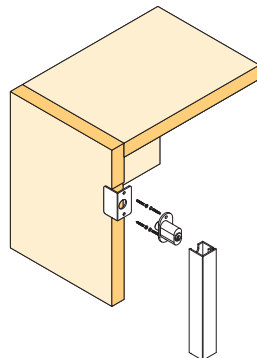
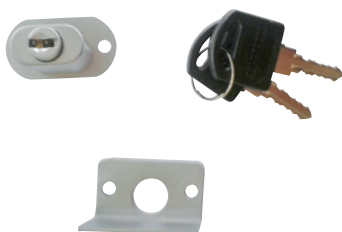

kod	opis
236413	do 1 skrzydła

Zamek do ramki – fronty wpuszczane

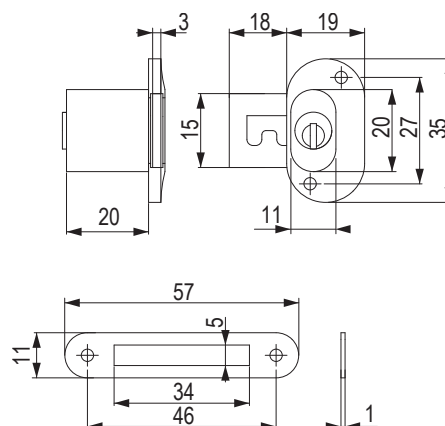
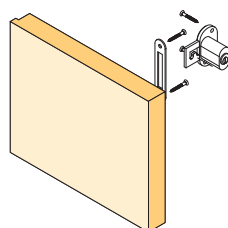
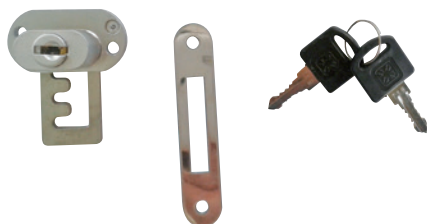

kod	opis
236415	do 1 skrzydła

Zamek do ramki – fronty nakładane

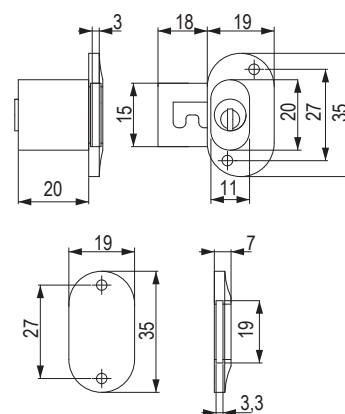
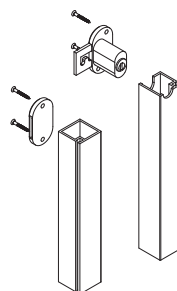

kod	opis
236414	do 2 skrzydeł

❗ Zamków nie można stosować do profili Verona, Modena, Pisa, Imola, Corleone.

Wkładka

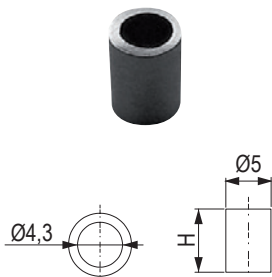

kod	opis
144516	metalowa, wysokość 5,6 mm
191970	metalowa, wysokość 7 mm

Śruby i wkręty do ramek



kod	opis
92598T	M4 × 8 mm śruba do wąskiej ramki
13681	wkręt do szerokiej ramki, stal
384350	wkręt do szerokiej ramki, stal nierdzewna

Wkładka

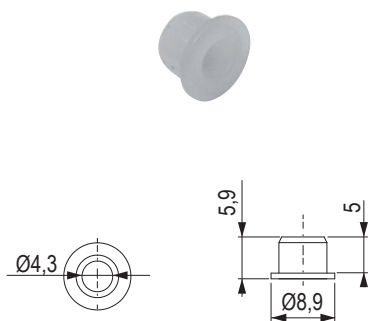

kod	opis
C0315	plastikowa

Zawiasy nakładane do wąskich ramek aluminiowych



kod	producent	ruch
350864	Strong	bez sprężyny
118033	Blum	z tłumieniem
12106	Blum	ze sprężyną
12109	Blum	bez sprężyny
300279	Hettich	z tłumieniem
300285	Hettich	bez sprężyny

- Inne warianty i typy zawiasów, patrz rozdział 01

Panele kuchenne

- szklany panel w różnych wersjach kolorystycznych
- proste mocowanie na ścianie bezpośrednio za płytą grzewczą
- montaż za pomocą dołączonej dwustronnej taśmy samoprzylepnej
- grubość szkła 5 mm
- szkło hartowane



Czarny (RAL 9005)

kod	szerokość × wysokość (mm)
356145	500 × 600
356146	500 × 800
356147	600 × 700
356148	900 × 700



Biały (RAL 9003)

kod	szerokość × wysokość (mm)
356149	500 × 600
356150	500 × 800
356151	600 × 700
356152	900 × 700



Szkło przezroczyste + listwy Inox

kod	szerokość × wysokość (mm)
402566	500 × 600
402567	500 × 800
356153	600 × 700
356154	900 × 700



Efekt szlifowanego aluminium

kod	szerokość × wysokość (mm)
356155	500 × 600
356156	500 × 800
356157	600 × 700





FurnSpin: okucie obrotowo-uchylne



Elegancki obrót odsłania wnętrze mebla. Otwarty front nie będzie przeszkadzał w przejściu — tutaj bowiem z łatwością obraca się cały korpus. Po kolejnym obrocie wnętrze znika z pola widzenia, a mebel ponownie prezentuje zamkniętą formę. „The Joy of FurnSpin” od firmy Hettich zachwyca w każdym wnętrzu. Wielokrotnie nagradzane okucie FurnSpin daje producentom mebli przestrzeń do tworzenia naprawdę nowych, innowacyjnych rozwiązań.

- ▶ Zestawy okuć FurnSpin dostępne są w trzech rozmiarach: S (80 kg), M (100 kg) oraz XL (120 kg)
- ▶ Wersje z systemem cichego domykania Silent System lub Push to open Silent do mebli bez uchwytów
- ▶ Do mebli o wysokości od 700 do 2400 mm



FURNSPIN
W ŁAZIENCIE



FURNSPIN
W SYPIALNI

Hettich

żaluzje RAUVOLET Noble MATT – zestawy

Zestaw kasetowy i front

kod	kolor	szerokość szafki (mm) ¹⁾	wysokość szafki (mm)
472276	After Dark	900	1500
472272		600	
472275	Gaslit Alley	900	
472271		600	
472274	Silver Lake	900	
472270		600	

¹⁾ zewnętrzny wymiar korpusu o grubości ścianki 18 mm

- do zestawów należy dodać obowiązkowe akcesoria systemów prowadzących
- dostarczane bez korpusu
- niestandardowy moduł kasety z mechanizmem C3 (bez możliwości regulacji szerokości)
- dostępne w standardowych wymiarach, patrz tabela powyżej
- inne wymiary dostępne w konfiguratorze online na stronie: www.rehau.com/services

Akcesoria obowiązkowe

kod	kolor
472292	After Dark
472291	Gaslit Alley
472290	Silver Lake

- akcesoria są takie same do szafek o szerokości 600 i 900 mm
- **zestaw akcesoriów zawiera prowadnice, zaślepki i elementy mocujące potrzebne do montażu**

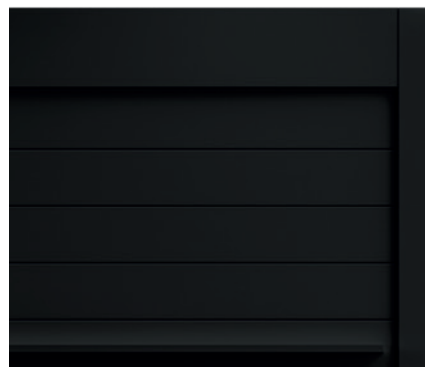

After Dark

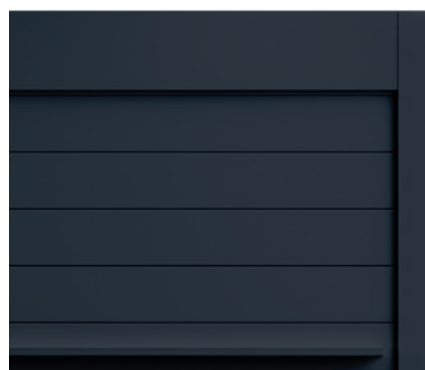

Gaslit Alley

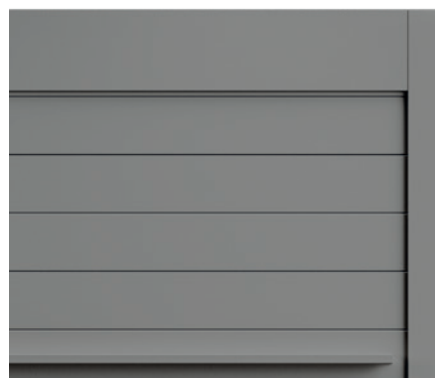

Silver Lake

żaluzje RAUVOLET CRYSTAL – zestawy

- 4 warianty kolorystyczne
- zestawy gotowe do natychmiastowego montażu
- system kasetowy C3 zapewniający wygodne otwieranie i zamykanie
- dla szerokości szafki 900 mm i wysokości 1000 i 1500 mm na zamówienie

Z błyszczącym wykończeniem

kod	kolor	szerokość szafki (mm)	wysokość szafki (mm)
402714	Bianco błyszczący	600	1 000
402715			1 500
402722	Piano błyszczący	600	1 000
402723			1 500
402724		900	1 000
402725	1 500		

Z matowym wykończeniem

kod	kolor	szerokość szafki (mm)	wysokość szafki (mm)
402726	Bianco matowy	600	1 000
402727			1 500
402734	Piano matowy	600	1 000
402735			1 500
473882	Titanio matowy	600	1 000
473883			1 500

- wymienione zestawy nie zawierają prowadnic oraz uchwytów
- szerokość/wysokość szafki = wymiar zewnętrzny (laminat 18/19 mm)
- przy zastosowaniu laminatu 18 mm, konieczne jest zastosowanie adapterów (profilii dystansowych) wraz z prowadnicami, które są częścią wyposażenia



żaluzje RAUVOLET CRYSTAL – zestawy

Akcesoria

kod	kolor	szerokość szafki (mm)	wysokość szafki (mm)
473877	Titanio matowy	600	1 000
473878			1 500
473881		900	1 000
473880			1 500
473872	Piano matowy	600	1 000
473873			1 500
473874		900	1 000
473875			1 500
473863	Bianco matowy	600	1 000
473864			1 500
473866		900	1 000
473865			1 500
473859	Piano błyszczący	600	1 000
473860			1 500
473861		900	1 000
473862			1 500
473851	Bianco błyszczący	600	1 000
473852			1 500
473853		900	1 000
473854			1 500

- akcesoria – prowadnice należy wybrać dobierając odpowiedni kolor, szerokość i wysokość szafki

Zestaw zawiera:

- systemy prowadnic
- listwy maskujące
- zaślepki prowadnic
- elementy mocujące

Uchwyt

kod	kolor	szerokość szafki (mm)
473886	czarny onyks	600
473887		900
473890	aluminium	600
473891		900
473894	imitacja stali nierdzewnej	600
473895		900



Bianco

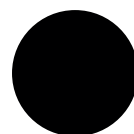

Piano



Titanio



żaluzje VETRO LINE – zestawy

- nakładany system szklany do szybkiego montażu
- system do pionowego montażu w kuchniach
- dostosowany moduł kasety (bez regulowanej szerokości)
- szklany uchwyt, dopasowany kolorystycznie do lameli
- możliwość dodatkowej wymiany poszczególnych lameli
- prowadnice i akcesoria z anodowanego aluminium lub imitacji stali nierdzewnej – szerokość 32,5 mm
- do płyt o grubości 18/19 mm
- wysokość lameli 50 mm
- wysokość kasety 145 mm (do 1000 mm) i 185 mm (do 1500 mm)
- głębokość korpusu min. 296 mm

Zestaw kasetowy i front

kod	kolor	szerokość szafki (mm)	wysokość szafki (mm)
362767	satinato	600	600 - 1 000
362768			1 000 - 1 500
362771	czarny	600	600 - 1 000
362772			1 000 - 1 500
362775	biały	600	600 - 1 000
362776			1 000 - 1 500
362779	szary	600	600 - 1 000

- komplet nie zawiera prowadnic



AKCESORIA OBOWIĄZKOWE

- komplet Vetro Line 2.0 można łączyć z prowadnicami w kolorze stali nierdzewnej lub aluminium
- poszczególne akcesoria należy dobrać, wybierając odpowiednią szerokość i wysokość szafki

Prowadnice ze stali nierdzewnej i akcesoria

kod	wymiary (mm)
362787	dla wymiarów kompletu: szerokość 600, wysokość 600-1000
362788	dla wymiarów kompletu: szerokość 600, wysokość 1000-1500
362790	dla wymiarów kompletu: szerokość 900, wysokość 1000-1500

Aluminiowe prowadnice i akcesoria

kod	wymiary (mm)
362783	dla wymiarów kompletu: szerokość 600, wysokość 600-1000
362784	dla wymiarów kompletu: szerokość 600, wysokość 1000-1500
362786	dla wymiarów kompletu: szerokość 900, wysokość 1000-1500

żaluzje METALLIC LINE – zestawy

- komplety żaluzji na wymiar gotowych do szybkiego i łatwego montażu
- system żaluzjowy Rauvolet 25 mm
- wykończenie: aluminium i szlifowana stal nierdzewna
- pakiet zawiera wszystkie niezbędne elementy
- wymiary poszczególnych zestawów odpowiadają typowym wymiarom szafek
- przeznaczone do korpusu o minimalnej głębokości 265 mm, lub 276 mm (profil 25 mm)
- do płyt o grubości 15–19 mm
- nietypowe zestawy można przygotować za pomocą formularza zamówienia dostępnego na stronie www.demos-trade.com



Komplet żaluzji na wymiar

kod	wysokość szafki (mm)	szerokość szafki ¹⁾ (mm)	kolor	wysokość profilu żaluzjowego (mm)
157936	600 – 1 000	600	aluminium	25
157937	1 000 – 1 500			
157939	1 000 – 1 500	900	stal nierdzewna	
157940	600 – 1 000	600		
157941	1 000 – 1 500			
157943	1 000 – 1 500	900		

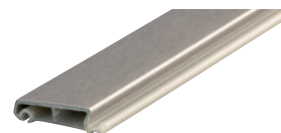

¹⁾wlicza się wymiar wewnętrzny z grubością ścianki korpusu 18 mm

Budowa kompletów Metallic-Line



- 1 – mechanizm zwijający C3
- 2 – listwa maskująca
- 3 – profil żaluzjowy Metallic Line
- 4 – nakładana prowadnica 29 mm
- 5 – listwa uchwytna z profilem stopowym
- 6 – ślizgacz listwy do profilu żaluzjowego Metallic Line
- 7 – ślizgacz na listwie uchwytniej
- 8 – plastikowy ogranicznik listwy uchwytniej
- 9 – końcówka do prowadnicy 29 mm

oddzielne komponenty na stronie 13.34

przeгляд systemów prowadnic

Wpuszczane prowadnice Classic – 8 mm

- prowadnice wpuszczane są do wyfrezowanego wcześniej rowka wewnątrz szafki
- szerokość frezowania 13 mm (dla 8 mm), wzgl. 17 mm (dla 12 mm – nadaje się do wysokich żaluzji poziomych)
- głębokość frezowania 12,5 mm

Zalecane profile żaluzjowe:

- ☑ E23 Plastikowe (8 mm), str. 13:23 - 24
- ☑ E4 Plastikowe (12 mm), str. 13:25
- ☑ E9 Plastikowe (8 mm), str. 13:26

System zwijania:

- do tyłu
- ślimak

Mechanizmy do rozwiązań pionowych

- C8
- Caddy
- C6

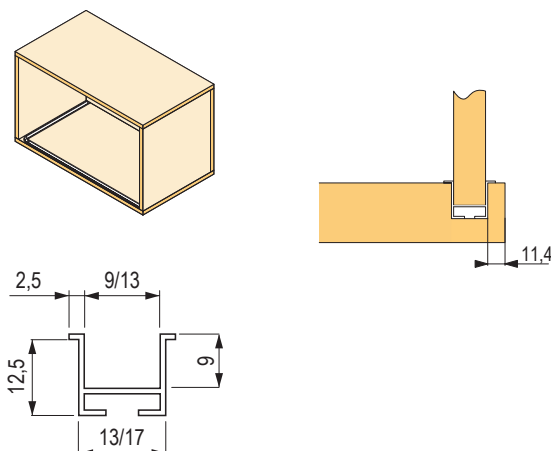

Wpuszczane prowadnice Flexi – 13 mm

- prowadnica flexi umożliwia ukształtowanie żaluzji w łuk
- zwijanie do ślimaka może być uformowane z profilu prowadzącego przy zachowaniu min. wielkości łuku
- szerokość frezowania 13 mm, głębokość frezowania 13 mm
- prowadnice wpuszczane są do wyfrezowanego wcześniej rowka wewnątrz szafki
- prowadnica dostępna tylko w kolorze czarnym i szarym
- prowadnice Flexi można zginać tylko w jednym kierunku

Zalecane profile żaluzjowe:

- ☑ E23 Plastikowe (8 mm), str. 13:23 - 24
- ☑ E9 Plastikowe (8 mm), str. 13:26

System zwijania:

- do tyłu
- do spirali utworzonej z prowadnicy

Mechanizmy do rozwiązań pionowych

- C8
- Caddy
- C6

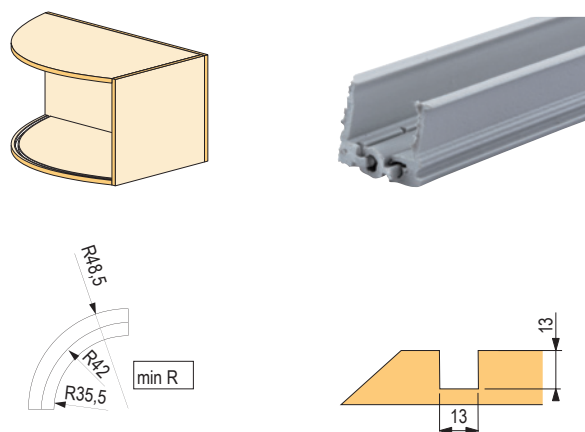

Prowadnice Top Basic – przykręcane

- plastikowe prowadnice
- prosty montaż: bez frezowania, wystarczy odmierzyć, przykręcić i gotowe
- możliwość dodatkowego montażu w gotowych szafkach
- montaż wraz z narożnikami prowadzącymi i mocowaniem na wkręty
- prowadnice są równoległe do krawędzi obudowy
- w przypadku prowadnic do profili żaluzjowych w kolorze aluminium (plastik) i dekoru drewnianego, prowadnice są dostępne tylko w jednym kolorze (bez dekoru).

Zalecane profile żaluzjowe:

- ☑ E23 Plastikowe (8 mm), str. 13:23 - 24

System zwijania:

- do tyłu

Mechanizmy do rozwiązań pionowych

- C8
- C6
- może być używany z C3 po dopasowaniu prowadnicy

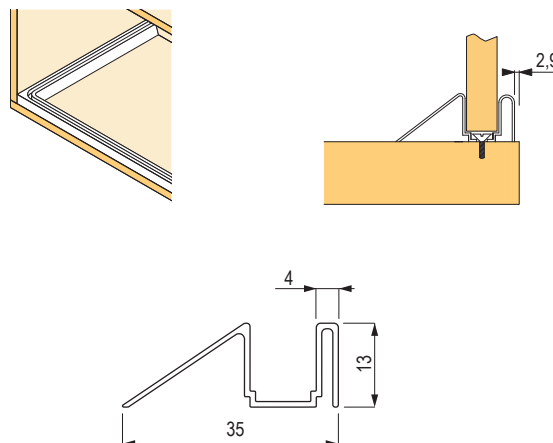

Prowadnice Top Basic – przykręcane z zaślepką

- aluminiowe prowadnice, listwy maskujące i uchwytywe
- mocowanie przykręcanego systemu prowadzenia wewnątrz szafki
- prosty montaż: bez frezowania, wystarczy odmierzyć, przykręcić i gotowe
- możliwość dodatkowego montażu w gotowych szafkach
- możliwość zastosowania listw maskujących o identycznym dekorze jak profile żaluzjowe

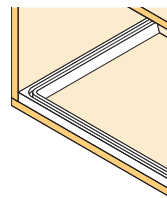

Zalecane profile żaluzjowe:

- ☑ E23 Plastikowe (8 mm), str. 13:23 - 24
- ☑ Metallic Line 25 mm, str. 13:30
- ☑ E9 Plastikowe (8 mm), str. 13:26

System zwijania:

- do tyłu
- ślimak
- mechanizm zwijający C3

Mechanizmy do rozwiązań pionowych

- C3, C6, C8, Caddy

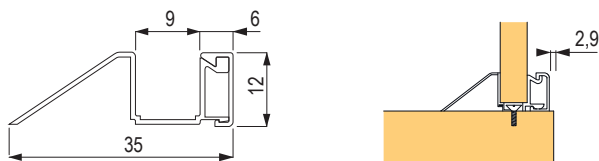

Nakładana prowadnica Frame

- nakładana prowadnica
- aluminiowe prowadnice, listwy maskujące i uchwytywe
- z nałożeniem około 15 mm
- jednolity wygląd szafek z poziomym i pionowym przesuwaniem żaluzji
- prosty montaż: bez frezowania, wystarczy odmierzyć i przykręcić
- możliwość dodatkowego montażu w gotowych szafkach
- możliwość zastosowania listw maskujących w podobnym dekorze jak profile żaluzjowe

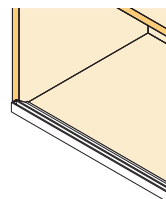

Zalecane profile żaluzjowe:

- ☑ E23 Plastikowe (8 mm), str. 13:23 - 24
- ☑ Metallic Line 25 mm, str. 13:30

System zwijania:

- do tyłu
- ślimak
- mechanizm zwijający C3

Mechanizmy do rozwiązań pionowych

- C3, C6, C8, Caddy

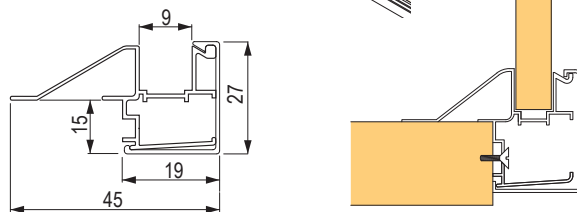

System nakładany na korpus z prowadnicą o średnicy 29 mm

- nakładana prowadnica
- tylko dekor aluminium i stal nierdzewna
- tylko do ruchu pionowego z mechanizmem C3
- możliwość dodatkowego montażu w gotowych szafkach

Zalecane profile żaluzjowe:

- ☑ Metallic Line 25 mm, str. 13:30

System zwijania:

- ☑ nawijanie na mechanizm C3, str. 13:37

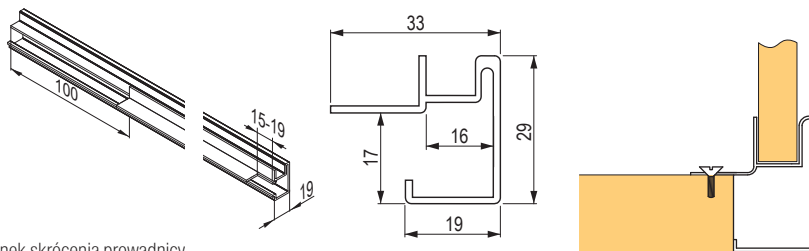

Rysunek skrócenia prowadnicy

Maksymalne zalecane wymiary korpusu dla prowadnic poziomych

typ profilu	maks. wysokość szafki przy przemieszczeniu poziomym	maks. szerokość przy przemieszczeniu poziomym	
		jedna żaluzja	podwójne żaluzje
E23 plastikowe (8 mm)	1 150 mm	1 600 mm	2 000 mm
E4 plastikowe (12 mm)	1 900 mm		
Metallic Line 25 mm	1 500 mm	1 400 mm	

profil żaluzjowy E23 i prowadnica Classic

Profil żaluzjowy

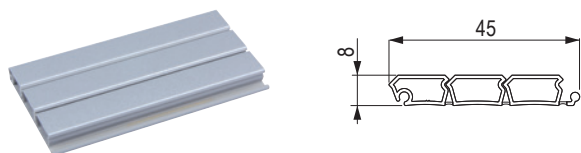

kod	kolor	do dekoru DTDL
R88309	czarny	190 Krono
R92827	biały	101 Krono
R88265	szary	112, 161 Krono
R77011	aluminium (plastik)	f509 Egger
R88197	buk	045 Krono
R88226	klon	375 Krono
R92856	brzoza	1715 Krono

Listwa uchwytyowa

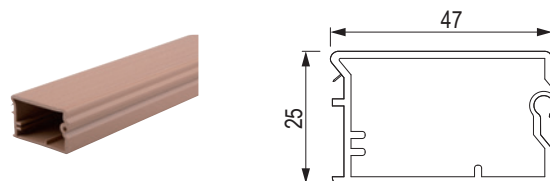

kod	kolor	kod	kolor
R88198	czarny	R88189	buk
R92825	biały	R88323	klon
R88264	szary	R92857	brzoza
R77010	aluminium (plastik)		

☑ możliwość łączenia z zamkiem Lehmann – kod L00060 wraz z akcesoriami
– więcej informacji na str. 09.48

Ślizgacz listwy uchwytywnej



kod	kolor	kod	kolor
R92824	czarny	R95974	czarny
R88306	biały	R00068	biały
R77014	szary	R92817	szary
R88216	buk brązowy	R96941	buk brązowy

• bez hamulca

• z hamulcem

Listwa maskująca

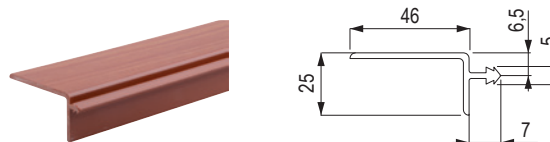

kod	kolor	kod	kolor
R95793	czarny	R92879	buk
R95794	biały	R95796	klon
R95795	szary	R95797	brzoza
R92819	aluminium (plastik)		

profil żaluzjowy E23 i prowadnica Classic

Prowadnica Flexi

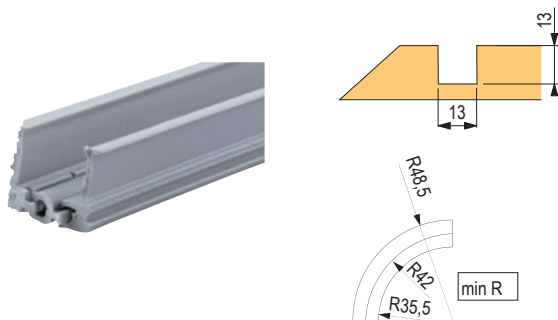

kod	kolor
R96930	czarny
R96939	szary

- zwijanie do ślimaka może być uformowane z profilu prowadzącego przy zachowaniu min. wielkości łuku
- szerokość frezowania 13 mm, głębokość frezowania 12,6 mm
- prowadnice wpuszczane są do wyfrezowanego wcześniej rowka wewnątrz szafki
- prowadnice Flexi można zginać tylko w jednym kierunku

Prowadnica Classic (do frezowania)

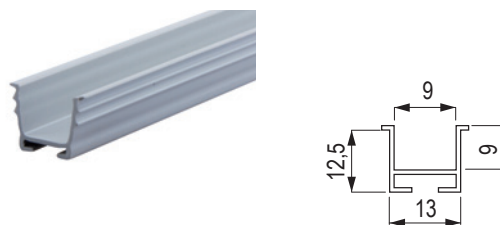

kod	kolor
R92810	czarny
R88304	biały

kod	kolor
R77012	szary

Ślimak

kod	typ	kolor	długość zwoju (mm)
R95848	dwurzędowy	czarny	670
R95849	czterorzędowy		1 280
R95948		szary	1 590
R92850	pięciorzędowy	czarny	1 590

- przeznaczony tylko do frezowania w połączeniu z prowadnicą Classic 8 mm
- możliwość zastosowania z rozwiązaniami pionowymi i poziomymi
- maks. rozmiary dla rozwiązań pionowych: maks. szerokość 1 164 mm, maks. wysokość 1 590 mm

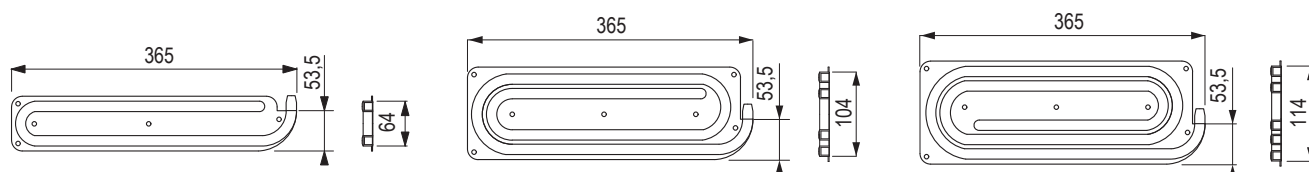
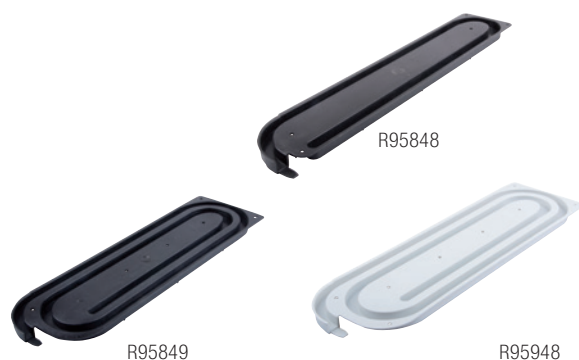

Prowadnica narożna 8 mm do frezowania

kod	kolor
R92828	czarny
R88305	biały

kod	kolor
R77013	szary



profil żaluzjowy E4 i prowadnica Classic

Profil żaluzjowy

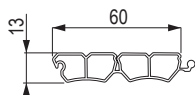
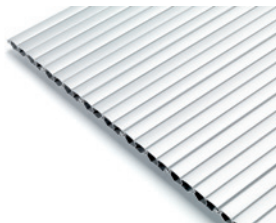

kod	kolor	do dekoru DTDL
R00003	aluminium (plastik)	F509 Egger

- profil do prowadnicy o szerokości 12 mm
- system można stosować do szafek o wysokości 1 900 mm przy poziomej rotacji żaluzji

Listwa uchwytyowa

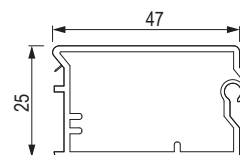

kod	kolor
R77010	aluminium (plastik)

- ☑ możliwość łączenia z zamkiem Lehmann – kod L00060 wraz z akcesoriami – więcej informacji na str. 09.48

Ślizgacz listwy uchwytywnej



kod	kolor
R00042	szary

- do prowadnicy 12 mm

Listwa maskująca

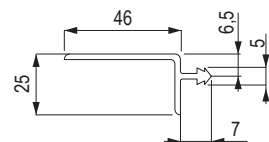

kod	kolor
R92819	aluminium (plastik)

Prowadnica Classic (do frezowania)

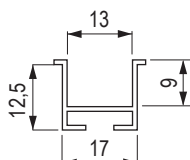

kod	kolor
R00015	szary

- do prowadnicy 12 mm

Prowadnica narożna do frezowania

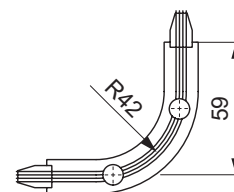

kod	kolor
R00023	szary

- do prowadnicy 12 mm

profil żaluzjowy E9 i prowadnica Classic

Profil żaluzjowy

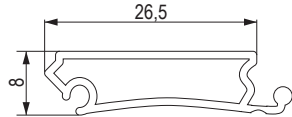

kod	kolor	do dekoru DTDL
353554	jedwabiście biały	W1000 Egger

- profil do prowadnicy o szerokości 8 mm
- matowe wykończenie

Środkowa listwa uchwytna

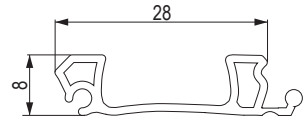

kod	kolor	do dekoru DTDL
353559	jedwabiście biały	W1000 Egger

Listwa uchwytna

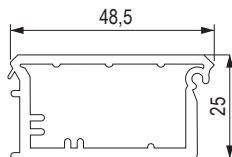
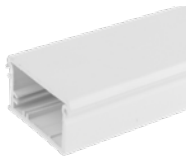

kod	kolor	do dekoru DTDL
353557	jedwabiście biały	W1000 Egger

- możliwość łączenia z zamkiem Lehmann – kod L00060 wraz z akcesoriami – więcej informacji na str. 09.48

Ślizgacz listwy uchwytniej



kod	kolor
353561	biały

- bez hamulca

Profil maskujący

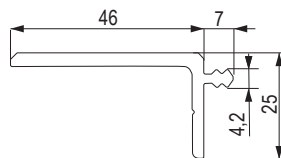

kod	kolor	do dekoru DTDL
353560	jedwabiście biały	W1000 Egger

Prowadnica Classic (do frezowania)

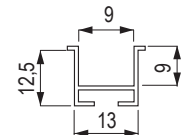

kod	kolor
R88304	biały

Prowadnica narożna do frezowania

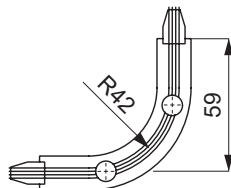

kod	kolor
R88305	biały

Ślimak Top do Metallic Line i E9

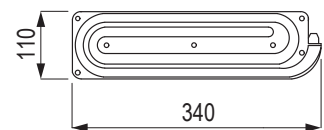

kod	kolor
R95831	czarny

- możliwość zastosowania z rozwiązaniami pionowymi i poziomymi
- maks. rozmiary do rozwiązań pionowych: maks. szerokość 1 164 mm, maks. wysokość 1 240 mm

profil żaluzjowy E23 i prowadnica Top Basic

profil żaluzjowy E23

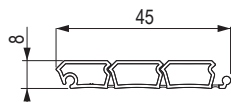

kod	kolor	do dekoru DTDL
R88309	czarny	190 Krono
R92827	biały	101 Krono
R88265	szary	112, 161 Krono
R77011	aluminium (plastik)	F509 Egger
R88197	buk	045 Krono
R88226	klon	375 Krono
R92856	brzoza	1715 Krono

Listwa uchwytna

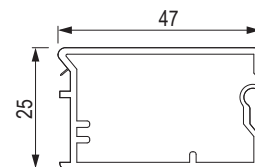

kod	kolor	kod	kolor
R88198	czarny	R88189	buk
R92825	biały	R88323	klon
R88264	szary	R92857	brzoza
R77010	aluminium (plastik)		

- możliwość łączenia z zamkiem Lehmann – kod L00060 wraz z akcesoriami – więcej informacji na str. 09.48

Ślizgacz listwy uchwytniej



kod	kolor	kod	kolor
R92824	czarny	R95974	czarny
R88306	biały	R00068	biały
R77014	szary	R92817	szary
R88216	buk brązowy	R96941	buk brązowy

- bez hamulca

- z hamulcem

Narożnik prowadnicy do przykręcenia w celu nawijania do tyłu

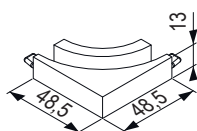

kod	kolor	kod	kolor
R88209	czarny	R88302	brązowy (buk)
R92801	biały	R84091	beżowy (brzoza)
R92802	szary	R92831	ciemnoszary (do plast. żaluzji w kolorze aluminium)

Prowadnica

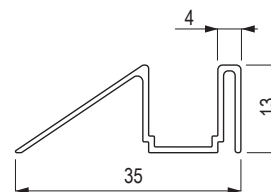

kod	kolor	kod	kolor
R92823	czarny	R88301	brązowy (buk)
R92822	biały	R84086	beżowy (brzoza)
R92821	szary	R77089	ciemnoszary (do plast. żaluzji w kolorze aluminium)

Listwa maskująca

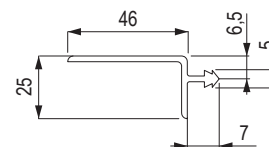

kod	kolor	kod	kolor
R95793	czarny	R92879	buk
R95794	biały	R95797	brzoza
R95795	szary		
R92819	aluminium (plastik)		

profil żaluzjowy E23 i prowadnica Top

Profil żaluzjowy

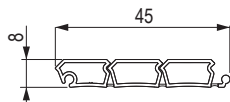

kod	kolor	do dekoru DTDL
R88309	czarny	190 Krono
R92827	biały	101 Krono
R88265	szary	112, 161 Krono
R77011	aluminium (plastik)	F509 Egger
R88197	buk	045 Krono
R88226	klon	375 Krono
R92856	brzoza	1715 Krono

Listwa uchwytywa

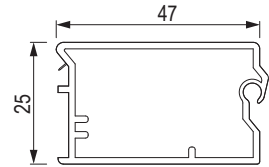
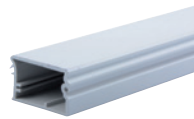

kod	kolor
R88198	czarny
R92825	biały
R88264	szary
R77010	aluminium (plastik)

kod	kolor
R88189	buk
R92857	brzoza

- możliwość łączenia z zamkiem Lehmann – kod L00060 wraz z akcesoriami – więcej informacji na str. 09.48

Ślizgacz listwy uchwytywnej



kod	kolor	kod	kolor
R92824	czarny	R95974	czarny
R88306	biały	R00068	biały
R77014	szary	R92817	szary
R88216	buk brązowy	R96941	buk brązowy

- bez hamulca

- z hamulcem

Prowadnica Top

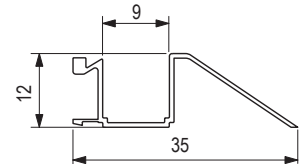

kod	kolor
R95830	aluminium

Narożnik prowadnicy Top

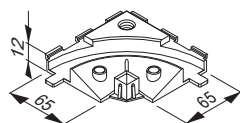

kod	kolor
R95799	czarny

Ślimak Top

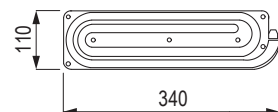

kod	kolor
R95831	czarny

- możliwość zastosowania z rozwiązaniami pionowymi i poziomymi
- maks. rozmiary do rozwiązań pionowych: maks. szerokość 1 164 mm, maks. wysokość 1 240 mm

profil żaluzjowy E23 i prowadnica Top

Osłona prowadnicy Top

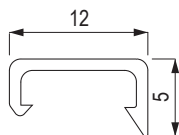

kod	kolor
R95821	czarny
R95822	biały
R95823	szary
R95824	aluminium (plastik)
R95825	buk

kod	kolor
R95827	klon
R95828	brzoza
R95829	aluminium Metallic Line
R00064	stal nierdzewna Metallic Line

Listwa maskująca

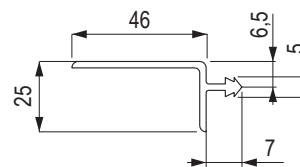

kod	kolor
R95793	czarny
R95794	biały
R95795	szary
R92819	aluminium (plastik)

kod	kolor
R92879	buk
R95796	klon
R95797	brzoza

profil żaluzjowy Metallic line i prowadnica Top

Profil żaluzjowy

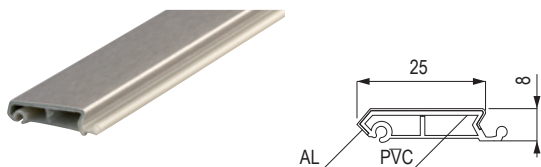

kod	kolor	szerokość (mm)
R00011	aluminium	25
R00012	stal nierdzewna	

Ślizgacz



kod	kolor	szerokość (mm)
R00013	czarny	25

Prowadnica

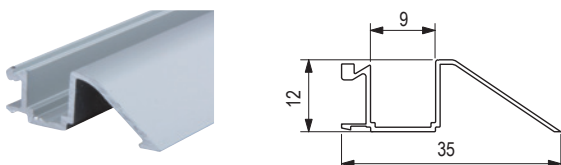

kod	kolor
R95830	aluminium

Osłona prowadnicy

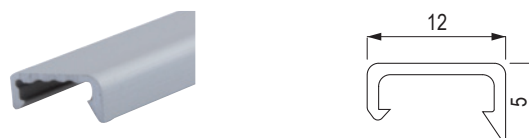

kod	kolor
R95829	aluminium Metallic Line
R00064	stal nierdzewna Metallic Line

Listwa uchwytna kombi

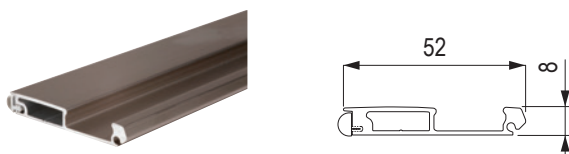

kod	kolor
R92836	aluminium
R92837	stal nierdzewna

Ślizgacz listwy uchwytniej kombi



kod	kolor
R92838	szary

- możliwość łączenia z zamkiem Lehmann 224510 wraz z akcesoriami – więcej informacji na str. 09.42

Górna listwa maskująca

kod	kolor
R96228	aluminium Metallic Line
R00066	stal nierdzewna Metallic Line

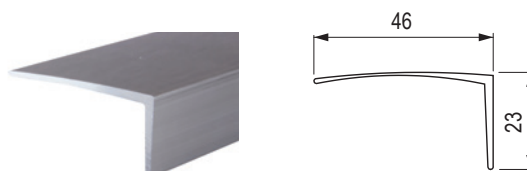

profil żaluzjowy E9 i prowadnica Top

Profil żaluzjowy

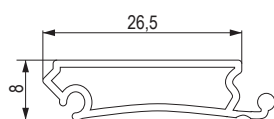

kod	kolor	do dekoru DTDL
353554	jedwabiście biały	W1000 Egger

- profil do prowadnicy o szerokości 8 mm
- matowe wykończenie

Listwa uchwytna

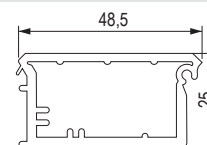
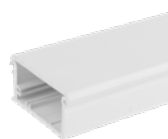

kod	kolor	do dekoru DTDL
353557	jedwabiście biały	W1000 Egger

- możliwość łączenia z zamkiem Lehmann – kod L00060 wraz z akcesoriami – więcej informacji na str. 09.48

Środkowa listwa uchwytna

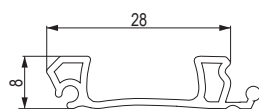

kod	kolor	do dekoru DTDL
353559	jedwabiście biały	W1000 Egger

Ślizgacz listwy uchwytnowej



kod	kolor	opis
353561	biały	bez hamulca

Górna listwa maskująca

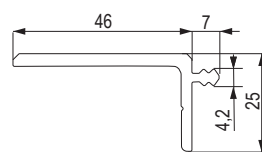

kod	kolor	do dekoru DTDL
353560	jedwabiście biały	W1000 Egger

Ośłona prowadnicy

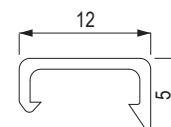

kod	kolor	do dekoru DTDL
353556	jedwabiście biały	W1000 Egger

Prowadnica

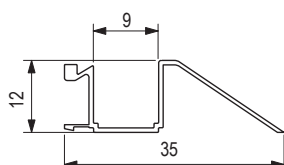

kod	kolor
R95830	aluminium

Ślimak

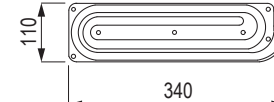

kod	kolor
R95831	czarny

- możliwość zastosowania z rozwiązaniami pionowymi i poziomymi
- maks. rozmiary do rozwiązań pionowych: maks. szerokość 1 164 mm, maks. wysokość 1 240 mm

Narożnik prowadnicy

kod	kolor
R95799	czarny

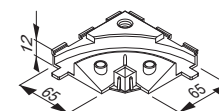

profil żaluzjowy E23 i prowadnica Frame

Profil żaluzjowy

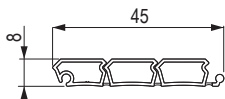
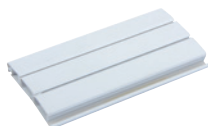

kod	kolor	do dekoru DTDL
R88309	czarny	190 Krono
R92827	biały	101 Krono
R88265	szary	112, 161 Krono
R77011	aluminium (plastik)	F509 Egger

Listwa uchwytyowa z wypustem

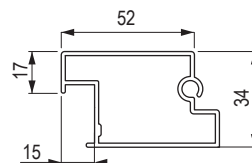
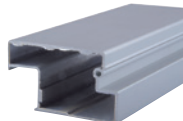

kod	kolor
R95817	aluminium ¹⁾

- ¹⁾ surowy profil aluminiowy, należy zamówić zaślepkę listwy uchwytywnej z wypustem
- możliwość łączenia z zamkiem Lehmann 381995 wraz z akcesoriami – więcej informacji na str. 09.48

Osłona listwy uchwytywnej z wypustem

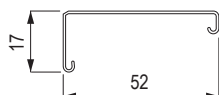

kod	kolor
R96071	czarny
R96072	biały
R96073	szary
R96074	aluminium (plastik)

Ślizgacz listwy uchwytywnej z wypustem



kod	kolor
R96088	czarny
R96089	szary

Prowadnica Frame

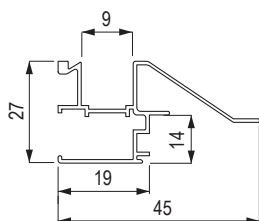

kod	kolor
R95818	aluminium

Osłona prowadnicy

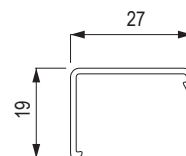
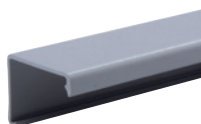

kod	kolor
R95832	czarny
R95833	biały
R95834	szary
R95835	aluminium (plastik)

profil żaluzjowy E23 i prowadnica Frame

Zaślepki prowadnicy

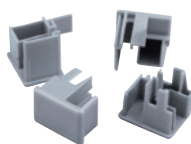

kod	kolor
R95840	czarny
R95841	biały
R95842	szary
R95843	szary (plastik) aluminium

Adapter do prowadnicy



kod	kolor
R95590	czarny

- jedynie przy zastosowaniu mechanizmu C3

Listwa maskująca z wypustem

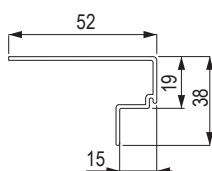
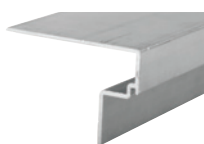

kod	kolor
R95820	aluminium ¹⁾

- ¹⁾ surowy profil aluminiowy, należy zamówić zaślepkę listwy uchwytovej z wypustem

Ośłona listwy maskującej z wypustem

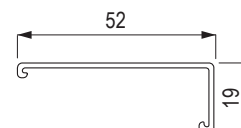

kod	kolor
R96080	czarny
R96081	biały
R96082	szary
R96083	aluminium (plastik)

Narożnik prowadnicy



kod	kolor
R95799	czarny

Ślimak

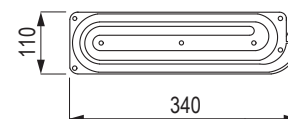

kod	kolor
R95831	czarny

- możliwość zastosowania z rozwiązaniami pionowymi i poziomymi
- maks. rozmiary do rozwiązań pionowych: maks. szerokość 1 164 mm, maks. wysokość 1 240 mm

profil żaluzjowy Metallic line i prowadnica Frame

Profil żaluzjowy

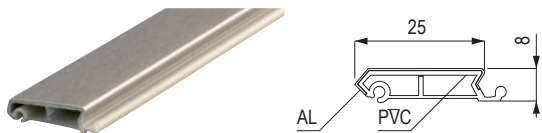

kod	kolor	szerokość (mm)
R00011	aluminium	25
R00012	stal nierdzewna	

Ślizgacz



kod	kolor	szerokość (mm)
R00013	czarny	25

Listwa uchwytowa kombi

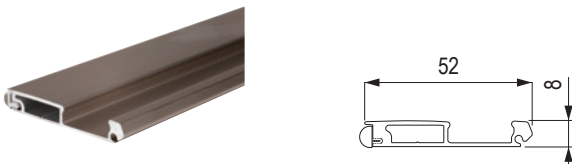

kod	kolor
R92836	aluminium
R92837	stal nierdzewna

- możliwość łączenia z zamkiem Lehmann 224510 wraz z akcesoriami – więcej informacji na str. 09.42

Ślizgacz listwy uchwytowej kombi



kod	kolor
R92838	szary

Prowadnica

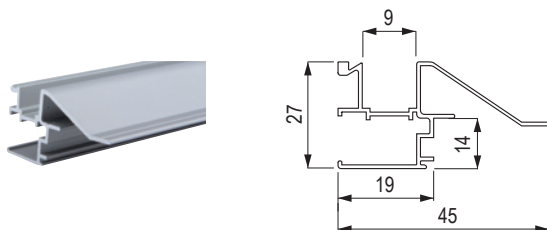

kod	kolor
R95818	aluminium

Ośłona prowadnicy

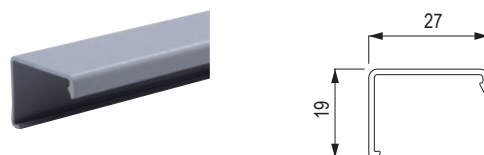

kod	kolor
R95816	aluminium Metallic Line
R00065	stal nierdzewna Metallic Line

profil żaluzjowy Metallic line i prowadnica Frame

Listwa maskująca

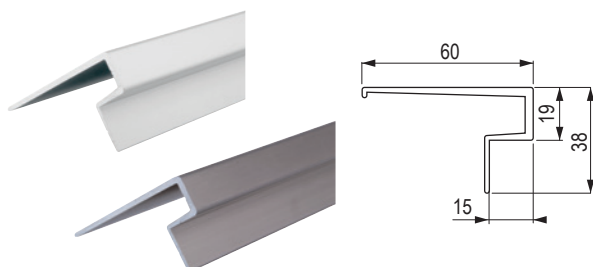

kod	kolor	opakowanie
R92841	aluminium	2,5 m
R92842	stal nierdzewna	

Adapter do prowadnicy



kod	kolor
R95590	czarny

- jedynie przy zastosowaniu mechanizmu C3

Narożnik prowadnicy

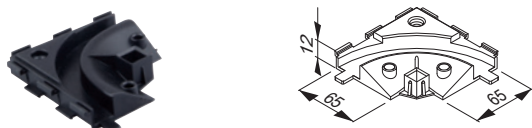

kod	kolor
R95799	czarny

- wyłącznie przy zastosowaniu prowadnicy na tył szafki
- możliwość zastosowania z rozwiązaniami pionowymi i poziomymi

Ślimak



kod	kolor
R95831	czarny

- możliwość zastosowania z rozwiązaniami pionowymi i poziomymi
- maks. rozmiary do rozwiązań pionowych: maks. szerokość 1 164 mm, maks. wysokość 1 240 mm

Perfettamente Italiano

Włoski design
to VIBOrny wybór



‘Viborne, to po prostu

VIBOrne!

mechanizmy zwijające

C3

kod	szerokość zewnętrzna (mm)	szerokość wewnętrzna (mm)
R93228	400	350 - 384
R92848	600	550 - 584
R92852	800	750 - 784
R92853	1 000	950 - 984
R92854	1 200	1150 - 1 164

- prosty i szybki montaż
- zastosowanie do żaluzji plastikowych i Metallic Line
- regulacja szerokości mechanizmu (zakres 34 mm)
- maks. wysokość szafki 2 200 mm, szerokość do 600 mm tylko 1 900 mm
- większa elastyczność przy użyciu adaptera wydłużającego C3 (R96219), do szafki o szerokości wewnętrznej 350-1184 mm

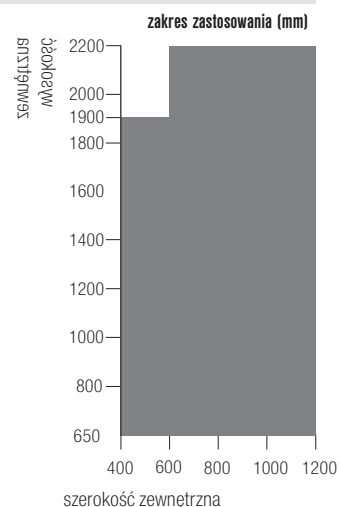

Adapter wydłużający

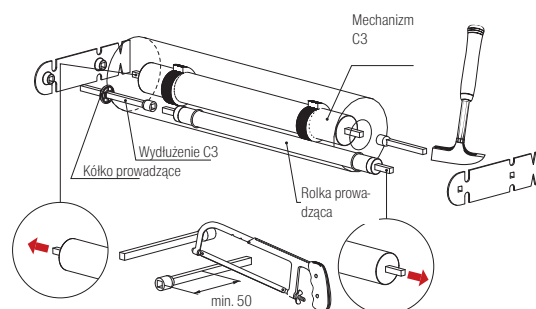
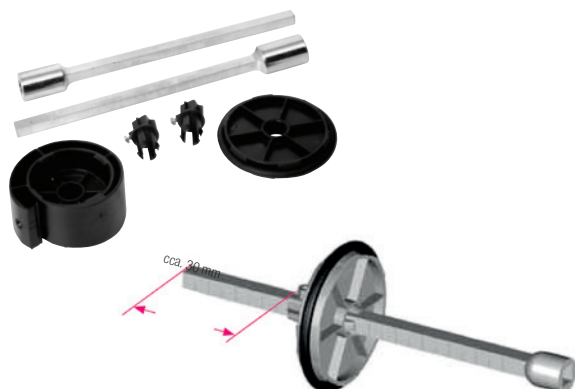

- Obliczenie skrócenia adaptera wydłużającego: **wewnętrzna szerokość szafki – szerokość mechanizmu C3 + 50 = całkowita długość przedłużenia C3 w mm**
- do mechanizmu C3
- minimalna długość adaptera wydłużającego wynosi 50 mm.
- jeśli długość adaptera wydłużającego jest większa niż 80 mm, konieczne jest użycie kółka prowadzącego, które znajduje się około 30 mm od końca adaptera wydłużającego

kod	maks. wydłużenie (mm)	opakowanie
R96219	165	1 zestaw

C6



kod	opis
R88329	odpowiedni do wszystkich systemów

- wersja ekonomiczna odpowiednia do wszystkich systemów prowadzenia, kierunek przemieszczenia wyłącznie pionowy
- można stosować tylko w połączeniu z profilami żaluzjowymi: E23 Plastikowe, Metallic Line 20 mm

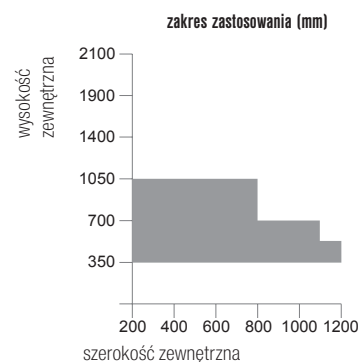
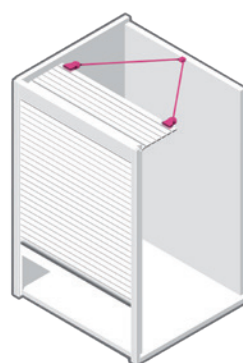

C8



kod	opis
R00060	mechanizm zwijający
R00039	zestaw prętów podtrzymujących

- montaż wyłącznie przy zastosowaniu prowadnicy na tył szafki
- koniec żaluzji musi zawsze znajdować się z tyłu korpusu (nawet w stanie zamkniętym)
- po przeróbce żaluzji możliwy dodatkowy montaż do już gotowej szafki z żaluzjami (warunkiem jest zastosowanie prowadnicy na tył szafki)

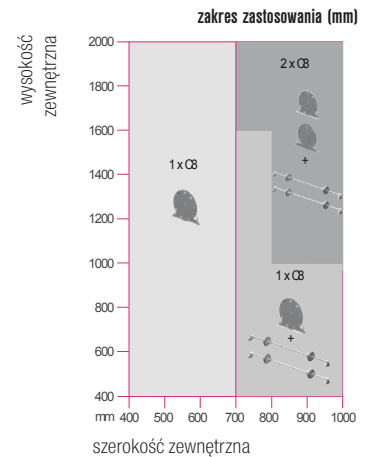
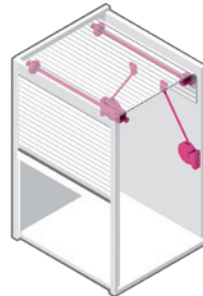

Caddy



kod	opis
R00069	hamulec Caddy (montaż po prawej stronie) czarny

- tylko do żaluzji, które otwierają się od góry do dołu i zwijają do ślimaka
- możliwość dodatkowej korekty działania hamulca z zewnątrz w przypadku gotowej szafki
- prosty montaż, minimalne wymagania dotyczące przygotowania korpusu
- montaż tylko jednego hamulca (po prawej stronie), w wypadku zapotrzebowania można zastosować drugi hamulec (na zamówienie)
- konieczne jest użycie zamka (typ według listwy uchwytywnej), który utrzymuje żaluzję w stanie zamkniętym

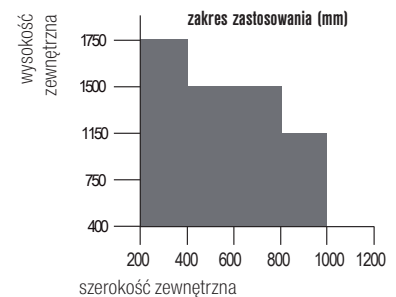

Środkowa listwa uchwytna

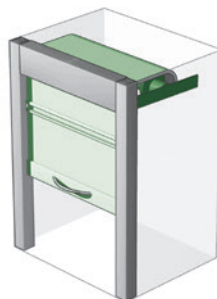
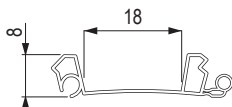
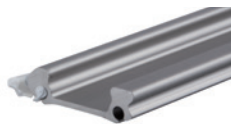

kod	kolor
R84093	czarny
R84094	biały
R84095	szary

kod	kolor
R96940	aluminium (plastik)
R84096	buk

- listwę można łączyć ze wszystkimi systemami prowadzenia
- umieszcza się ją między listwą uchwytną (końcową) i profilem żaluzjowym lub w dowolnym miejscu między profilami, aby zapewnić lepszą obsługę (w przypadku wysokich szaf)

Taśma klejąca 50 m



kod	opis
R95879	przezroczysta (białe włókna)

- zaleca się do wzmocnienia połączenia poszczególnych profili żaluzjowych
- przy przygotowaniu zestawu na miarę naliczamy opłatę jedynie za zużyte metry