

# okucia do drzwi wewnętrznych



## PŁYTY DRZWIOWE

Na zamówienie klienta dostarczamy laminaty Egger do produkcji drzwi. Dzięki temu można dokładnie dopasować dekor drzwi do mebli.



## MATERIAŁ DO PRODUKCJI DRZWI

MDF, płyta komórkowa, lite drewno, dostarczymy. Ci materiał do produkcji drzwi, wystarczy go wybrać na naszym portalu [www.demos24plus.com](http://www.demos24plus.com).









## PORTAL



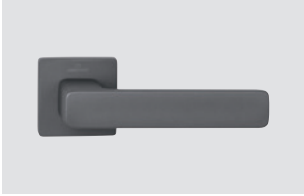



Portal klienta umożliwiający zakupy, przeglądanie zamówień, zmianę i sprawdzanie ich statusu, informacje o stanach magazynowych i cenach oraz wiele więcej w jednym miejscu.



## SZYBKOŚĆ DOSTAWY

Większość zamówień dostarczamy już następnego dnia.

	<b>nowości</b>	<b>14.6</b>
	<b>wyjątkowe</b>	<b>14.7</b>
	<b>do obiektów użyteczności publicznej i ppoż</b>	<b>14.8</b>
	<b>nowoczesne</b>	<b>14.9</b>
	<b>retro</b>	<b>14.11</b>
	<b>bezpieczeństwa</b>	<b>14.13</b>
	<b>muszle</b>	<b>14.14</b>
	<b>zawiasy do drzwi</b>	<b>14.15</b>

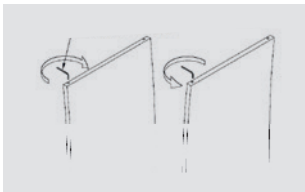
	<b>pochwyty drzwiowe</b>	<b>14.15</b>
	<b>zawiasy do drzwi bezprzylgowych</b>	<b>14.16</b>
	<b>okucia do drzwi przylgowych</b>	<b>14.20</b>
	<b>wkładki cylindryczne</b>	<b>14.22</b>
	<b>uszczelka opadająca do drzwi odbojniki drzwiowe</b>	<b>14.23</b>
	<b>zamki wpuszczane</b>	<b>14.24</b>
	<b>wsporniki napinające drzwi</b>	<b>14.28</b>

## Sposób zamykania

W katalogu znajdziesz kilka skrótów, które wskazują wersję, w której można kupić dane okucie. Okucia wybieraj starannie i rozważ, na jakich drzwiach je umieścisz – wewnętrzne czy antywłamaniowe.

**Skróty oznaczają rodzaj zamka:**

- BB**  zamek z otworem na klasyczny klucz – drzwi wewnętrzne
- PZ**  zamek na klucz z wkładką cylindryczną – drzwi wejściowe, biurowe
- WC**  zestaw stosowany w łazienkach i toaletach z blokadą po wewnętrznej stronie drzwi po przeciwnej stronie zewnętrznej znajduje się rozeta z rowkiem umożliwiającym otwarcie w sytuacji awaryjnej
- KPZL**  komplet kula – lewa klamka, zamek z wkładką cylindryczną, od wewnętrznej strony jest klamka, od zewnętrznej kula
- KPZR**  komplet kula – prawa klamka, zamek z wkładką cylindryczną, od wewnętrznej strony jest klamka, od zewnętrznej kula

## Kierunek otwierania

Poniższy rysunek pomoże Ci określić kierunek otwierania drzwi i związaną z tym orientację okuć:

Kula/klamka lewa  
KPZL  
Klamka/klamka lewa  
PZL

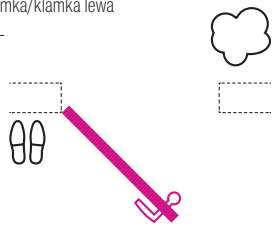

**Drzwi lewe otwierane do wewnątrz**

Kula/klamka prawa KPZR  
Klamka/klamka prawa PZR

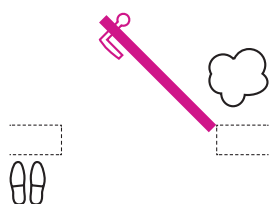

**Drzwi lewe otwierane na zewnątrz**

Kula/klamka prawa KPZR  
Klamka/klamka prawa PZR

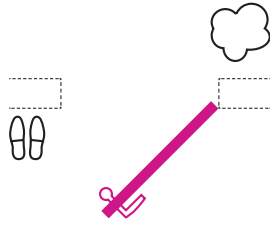

**Drzwi prawe otwierane do wewnątrz**

Kula/klamka lewa KPZL  
Klamka/klamka lewa PZL

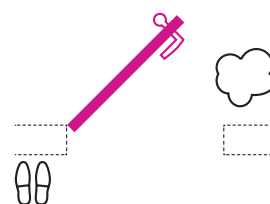

**Drzwi prawe otwierane na zewnątrz**

## Cuboid HR H1682 FL FAST LOCK

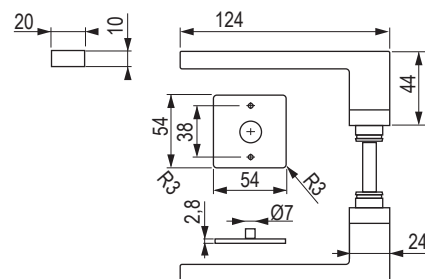
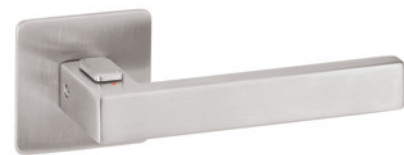

wersja	czarny matowy	matowa stal nierdzewna
lewa	<b>508996</b>	<b>509295</b>
prawa	<b>508997</b>	<b>509294</b>

### Filoo P1210

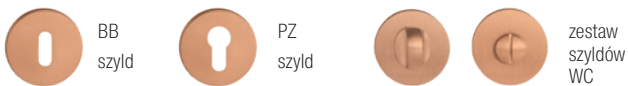
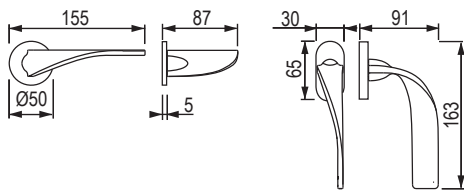

czarny matowy			red copper		
BB	PZ	WC	BB	PZ	WC
509279	509280	509281	509282	509283	509284

### Solaris P1230

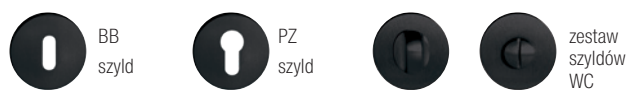
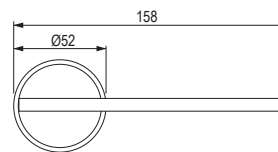

czarny matowy			red copper		
BB	PZ	WC	BB	PZ	WC
509285	509286	509287	509288	509289	509290

### Coral HR HA 200

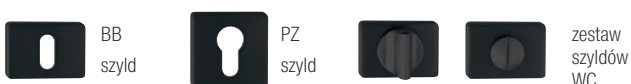
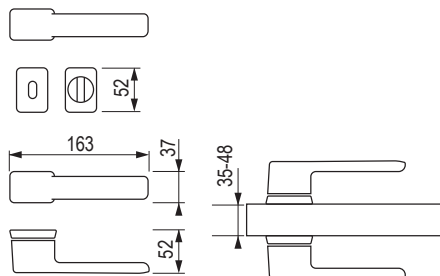

mosiądz matowy			nikiel matowy			czarny matowy		
BB	PZ	WC	BB	PZ	WC	BB	PZ	WC
509291	509292	509293	452412	452414	452416	452411	452413	452415

### Eidos Q03 HR

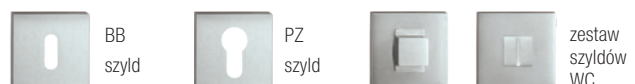
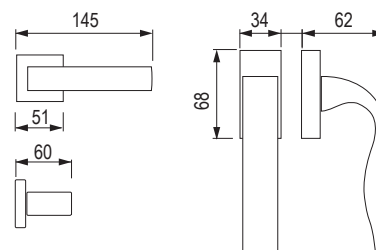

nikiel matowy		
BB	PZ	WC
363260	363299	363600

### Leko Vision H 1892R KOV

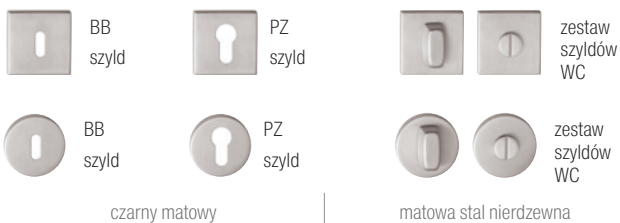
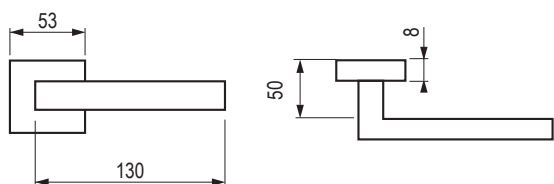

czarny matowy			matowa stal nierdzewna		
BB	PZ	WC	BB	PZ	WC
×	×	×	<b>359723</b>	<b>359724</b>	<b>359725</b>
○ <b>509296</b>	<b>509297</b>	<b>509298</b>	<b>359713</b>	<b>359714</b>	<b>359715</b>

### ZIP HR C521

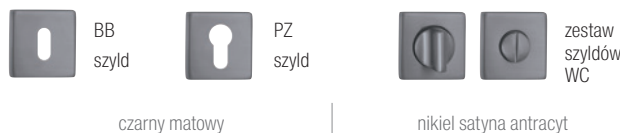
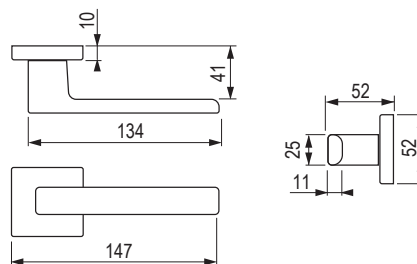

czarny matowy			nikiel satyna antracyt		
BB	PZ	WC	BB	PZ	WC
<b>489963</b>	<b>489964</b>	<b>489965</b>	<b>502298</b>	<b>503148</b>	<b>503149</b>

### Leko Ala IH 051 METAL

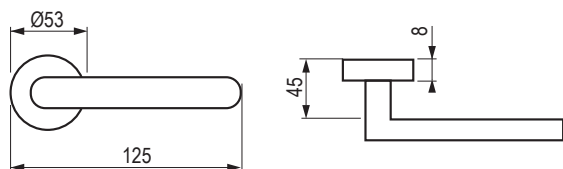

BB	PZ	WC
<b>363638</b>	<b>363639</b>	<b>363640</b>

### Leko Era 170 METAL

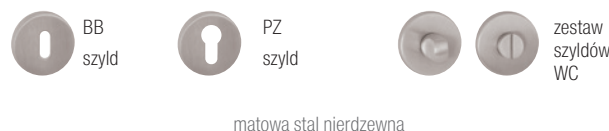
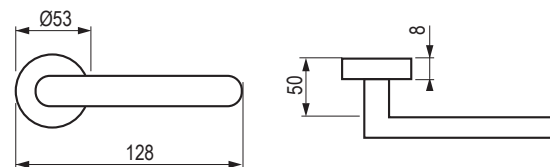

BB	PZ	WC
<b>248280</b>	<b>248281</b>	<b>423556</b>



# do obiektów użyteczności publicznej, ppoż.

## Vision M3 EN 1802 KL. 3

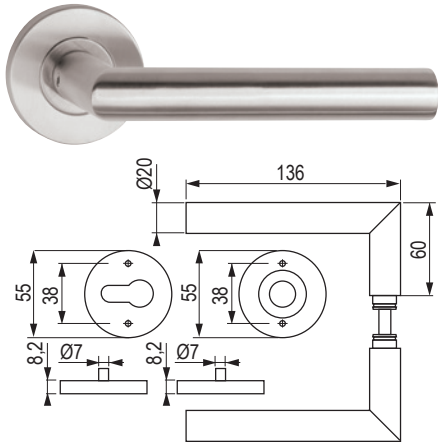

- Prosty, solidny montaż EASY-FIX (śruby 7 mm).
- Kl. 3 jest odpowiednia do pomieszczeń o średnim obciążeniu - np. biur.
- Stal nierdzewna jest wysoce odporna na korozję.

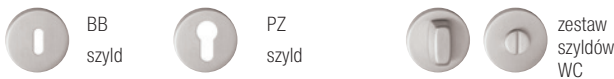

matowa stal nierdzewna

BB	PZ	WC
424515	424518	424519

## Vision M4 EN 1906 KL. 4

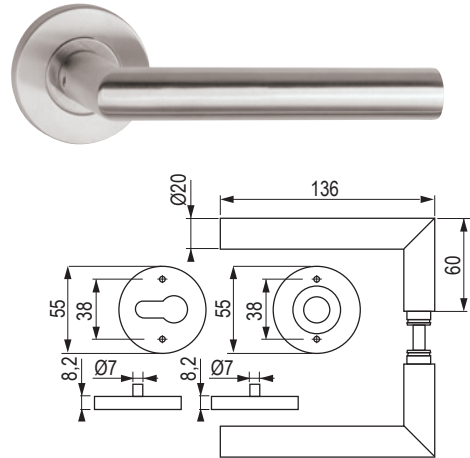

- Prosty, solidny montaż EASY-FIX (śruby 7 mm).
- Okucia ogniodoporne.
- Stal nierdzewna jest wysoce odporna na korozję.

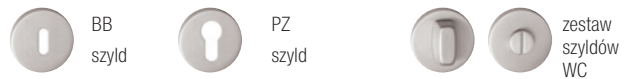

matowa stal nierdzewna

BB	PZ	WC
424520	424523	424524

## BLOCK H1807M3/ EN 1906 kl. 3



- Kl. 3 jest odpowiednia do pomieszczeń o średnim obciążeniu - np. biur, szkół, urzędów.
- Stal nierdzewna jest wysoce odporna na korozję.

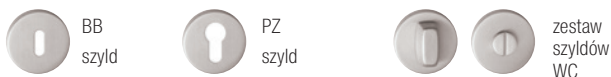
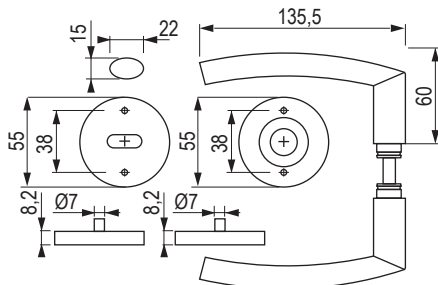

matowa stal nierdzewna

BB	PZ	WC
422580	422585	422586

## Carla Square SQUARE HR H 1617KS /EN 1906 KL.3



- Kl. 3 jest odpowiednia do pomieszczeń o średnim obciążeniu - np. biur, szkół, urzędów.
- Stal nierdzewna jest wysoce odporna na korozję.

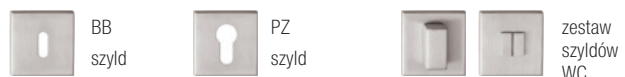
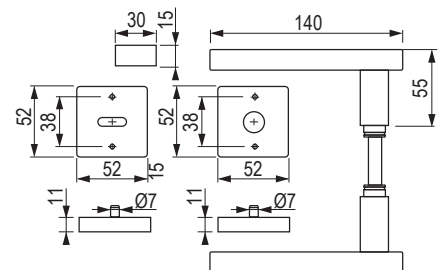

matowa stal nierdzewna

BB	PZ	WC
422610	422613	422614

### Cube C 1687 HR

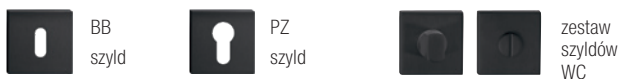
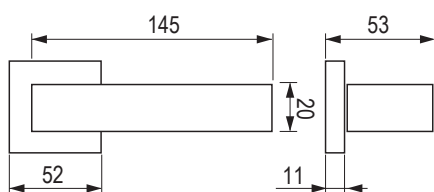

czarny matowy

BB	PZ	WC
<b>497013</b>	<b>497014</b>	<b>497015</b>

### Race P 1601 HR

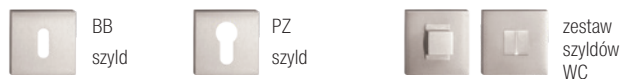
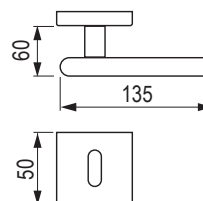

czarny matowy

nikiel matowy

BB	PZ	WC	BB	PZ	WC
<b>452546</b>	<b>452547</b>	<b>452548</b>	<b>363264</b>	<b>363648</b>	<b>363649</b>

### Ice P 1540 HR

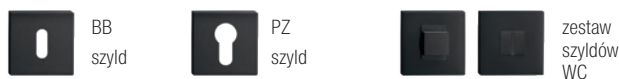
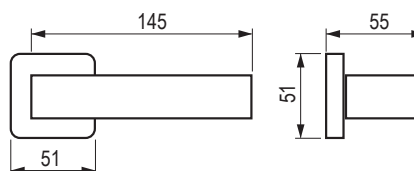

czarny matowy

nikiel matowy

BB	PZ	WC	BB	PZ	WC
<b>452460</b>	<b>452461</b>	<b>452462</b>	<b>423368</b>	<b>423369</b>	<b>423370</b>

**Via -S HR C2124**

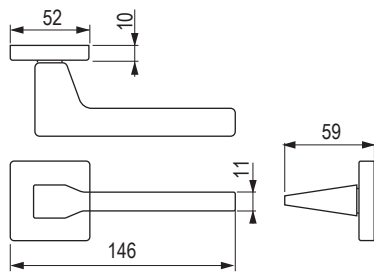

BB  
szyld



PZ  
szyld



zestaw  
szyldów  
WC

czarny matowy

nikiel matowy

BB	PZ	WC	BB	PZ	WC
452565	452567	452569	452566	452568	452570

**Irus C7112**

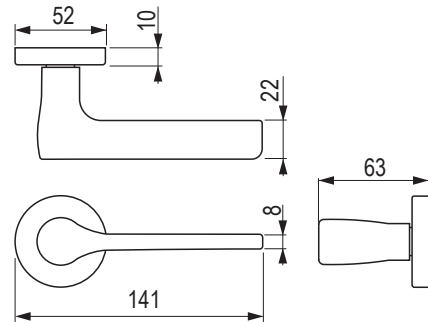

BB  
szyld



PZ  
szyld



zestaw  
szyldów  
WC

czarny matowy

nikiel matowy

BB	PZ	WC	BB	PZ	WC
452466	452468	452470	452467	452469	452471

**Luck HX 8586 HR**

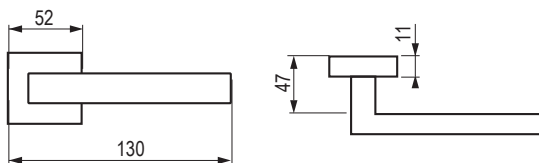

BB  
szyld



PZ  
szyld



zestaw  
szyldów  
WC

czarny matowy

nikiel matowy

BB	PZ	WC	BB	PZ	WC
452486	452487	452488	248296	248297	248298

### Alt Wien PW 3000



zestaw WC

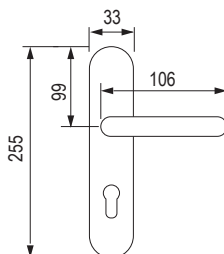

**Dostępne inne kolory:**

- mosiądz patyna
- mosiądz matowy
- mosiądz postarzany
- chrom błyszczący
- chrom matowy

<sup>1)</sup> połączenie klamki i kuli

kolor	72 mm					90 mm				
	BB	PZ	WC	KPZL <sup>1)</sup>	KPZR <sup>1)</sup>	BB	PZ	WC	KPZL <sup>1)</sup>	KPZR <sup>1)</sup>
mosiądz błyszczący lakierowany	<b>422321</b>	<b>422363</b>	<b>422377</b>	<b>422347</b>	<b>422355</b>	<b>422322</b>	<b>422364</b>	<b>422378</b>	<b>422348</b>	<b>422356</b>

### ALT Wien HTSI W3 DEF



DEF

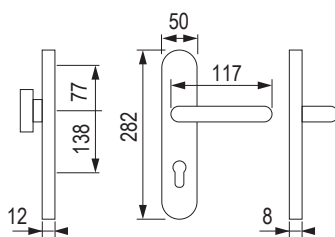

**Dostępne inne kolory:**

- mosiądz patyna
- mosiądz matowy
- mosiądz postarzany
- chrom błyszczący
- chrom matowy

- chrom matowy (nakładka to CH – chrom błyszczący)
- mosiądz postarzany (nakładka to Z – cyrkon)

<sup>1)</sup> połączenie klamki i kuli

kolor	72 mm				90 mm				92 mm			
	KPZL <sup>1)</sup>	KPZR <sup>1)</sup>	PZL	PZR	KPZL <sup>1)</sup>	KPZR <sup>1)</sup>	PZL	PZR	KPZL <sup>1)</sup>	KPZR <sup>1)</sup>	PZL	PZR
mosiądz błyszczący lakierowany	<b>422273</b>	<b>422280</b>	<b>422287</b>	<b>422294</b>	<b>422274</b>	<b>422281</b>	<b>422288</b>	<b>422295</b>	<b>422275</b>	<b>422282</b>	<b>422289</b>	<b>422296</b>

### Alt Wien PW 3000



H0

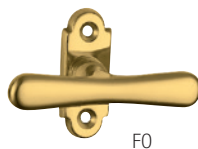

F0

**Dostępne inne kolory:**

- mosiądz patyna
- mosiądz matowy
- mosiądz postarzany
- chrom błyszczący
- chrom matowy

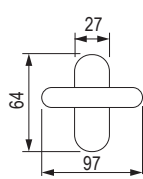
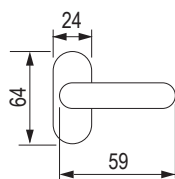

mosiądz błyszczący

H0	F0
<b>422341</b>	<b>422329</b>

### Alt Wien PW 3000



FT



RO

**Dostępne inne kolory:**

- mosiądz patyna
- mosiądz matowy
- mosiądz postarzany
- chrom błyszczący
- chrom matowy

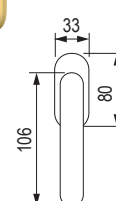
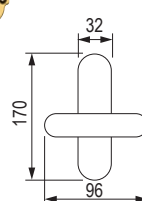

mosiądz błyszczący

FT	RO
<b>422335</b>	<b>422329</b>

### Elegant BA 1220



zestaw WC

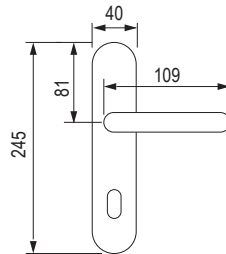

• W niektórych wariantach dostępna kombinacja klamka/kula – na zapytanie.

**Dostępne inne kolory:**

- msiądz matowy
- msiądz patyna (matowy)
- msiądz postarzany
- chrom błyszczący
- chrom matowy
- nikiel matowy

<sup>1)</sup> połączenie klamki i kuli

kolor	72 mm					90 mm				
	BB	PZ	WC	KPZL/R <sup>1)</sup>	KPZR <sup>1)</sup>	BB	PZ	WC	KPZL/R <sup>1)</sup>	KPZR <sup>1)</sup>
mosiądz błyszczący lakierowany	423184	423220	423232	423196	423208	423185	423221	423233	423197	423209

### Elegant BA 1225



H0



F0

**Dostępne inne kolory:**

- msiądz matowy
- msiądz patyna (matowy)
- msiądz postarzany
- chrom błyszczący
- chrom matowy
- nikiel matowy

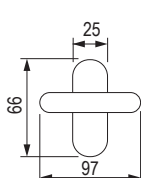
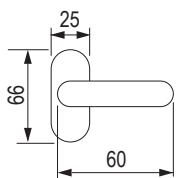

mosiądz błyszczący

H0	F0
509324	509330

### Elegant BA 1225



FT



RO

**Dostępne inne kolory:**

- msiądz matowy
- msiądz patyna (matowy)
- msiądz postarzany
- chrom błyszczący
- chrom matowy
- nikiel matowy

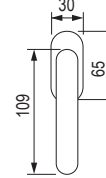
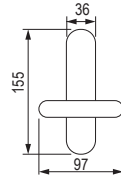

mosiądz błyszczący lakierowany

FT	RO
509338	509344

## Harmonia HTSI DEF

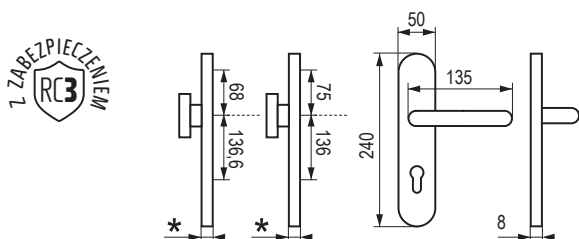

kolor	72 mm	90 mm	92 mm
czarny matowy	<b>509348</b>	<b>509349</b>	<b>509350</b>
anodowana imitacja stali nierdzewnej F9	<b>509351</b>	<b>509352</b>	<b>509353</b>

- \* grubość z DEF 15 mm, bez DEF 12 mm
- miejsce na wkładkę cylindryczną w nakładce DEF 12-18 mm

## Columbus Vision H2087 DEF

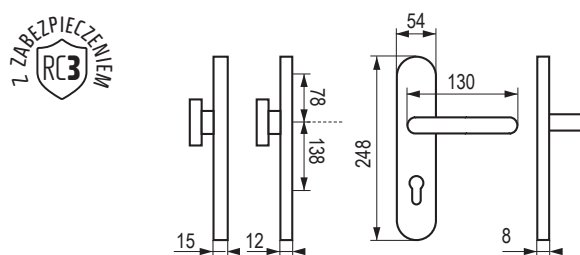

kolor	72 mm	92 mm
matowa stal nierdzewna	<b>422677</b>	<b>422685</b>

- miejsce na wkładkę cylindryczną w nakładce DEF 16 mm

## Columbus Carla HR H2094 DEF

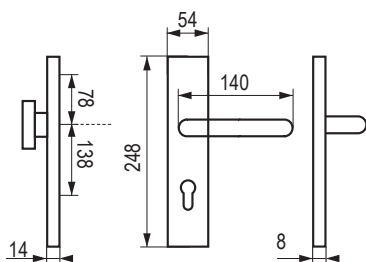

kolor	72 mm	92 mm
matowa stal nierdzewna	<b>422647</b>	<b>422653</b>

## Eidos HTSI DEF

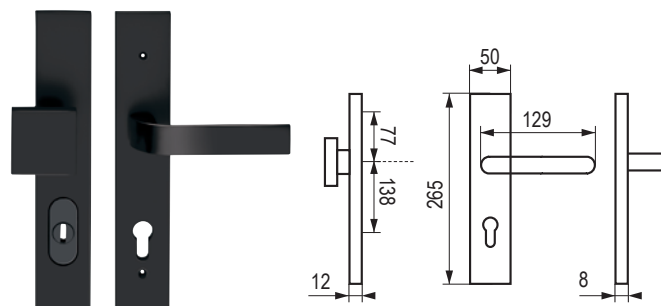

kolor	72 mm			
	KPZL	KPZR	PZL	PZR
czarny matowy	<b>423079</b>	<b>423093</b>	<b>423107</b>	<b>423121</b>
chrom matowy	<b>423082</b>	<b>423096</b>	<b>423110</b>	<b>423124</b>
kolor	90 mm			
	KPZL	KPZR	PZL	PZR
czarny matowy	<b>423080</b>	<b>423094</b>	<b>423108</b>	<b>423122</b>
chrom matowy	<b>423083</b>	<b>423097</b>	<b>423111</b>	<b>423125</b>
kolor	92 mm			
	KPZL	KPZR	PZL	PZR
czarny matowy	<b>423081</b>	<b>423095</b>	<b>423109</b>	<b>423123</b>
chrom matowy	<b>423084</b>	<b>423098</b>	<b>423112</b>	<b>423126</b>

- nakładka - chrom błyszczący

Muszla Owal

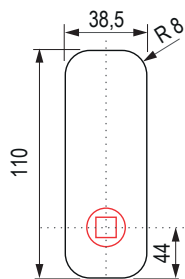

frezowany otwór  
głębokość: 11 mm

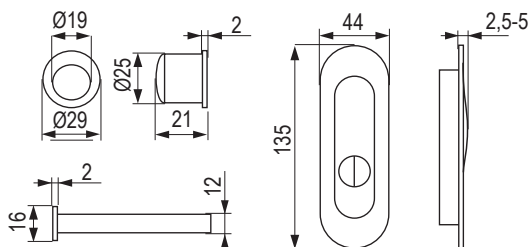

kolor	muszla UGL	zestaw BB	zestaw PZ	WC
inoxchrom	<b>509371</b>	<b>509372</b>	<b>509373</b>	<b>509374</b>
nikiel matowy	<b>509375</b>	<b>509376</b>	<b>509377</b>	<b>509378</b>
chrom matowy	<b>509379</b>	<b>509380</b>	<b>509381</b>	<b>509382</b>
czarny matowy	<b>509383</b>	<b>509384</b>	<b>509385</b>	<b>508803</b>

- KOMPLET KIT ZAWIERA: 2x muszle Owal, zamek, manetta
- muszla UGL zawiera: muszla 1 szt.

Muszla Quatro

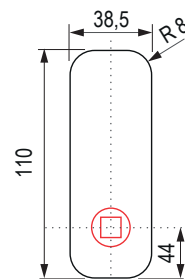

frezowany otwór  
głębokość: 11 mm

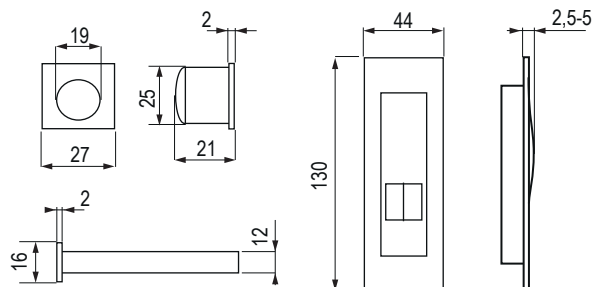

kolor	muszla UGL	zestaw BB	zestaw PZ	WC
inoxchrom	<b>509386</b>	<b>509387</b>	<b>509388</b>	<b>509389</b>
nikiel matowy	<b>471188</b>	<b>509390</b>	<b>509391</b>	<b>509392</b>
chrom matowy	<b>509393</b>	<b>509394</b>	<b>509395</b>	<b>509396</b>
czarny matowy	<b>509397</b>	<b>509398</b>	<b>509399</b>	<b>509400</b>

- KOMPLET KIT ZAWIERA: 2x muszle Quatro, zamek, manetta
- muszla UGL zawiera: muszla 1 szt.

### Pochwyty BF 118000 prosty do montażu jednostronnego

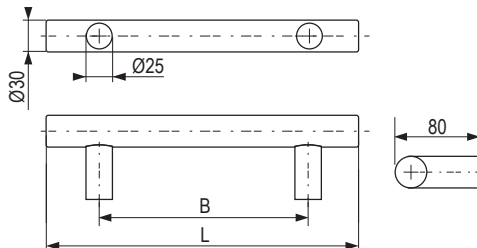

- opakowanie zawiera 1 sztukę pochwyty i materiał montażowy do montażu jednostronnego
- w przypadku montażu przez drzwi, np. szklane, konieczny jest zakup dodatkowego materiału montażowego
- przekrój okrągły
- dostępny również wariant skośny lub parowy
- różne wymiary na zamówienie

**i** w przypadku towaru na zamówienie termin dostawy może wynosić 4-5 tygodni

kod	kolor	rozstaw (mm)	długość (mm)
423746	matowa stal nierdzewna	300	400
423762		500	800
423690		1000	1200
423718		1500	1800

kod	kolor	rozstaw (mm)	długość (mm)
423744	czarny matowy	300	400
423760		500	800
423688		1000	1200
423716		1500	1800

### Pochwyty FHR 118031 prosty do montażu dwustronnego

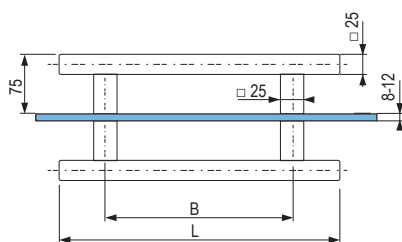

- przekrój kwadratowy
- dostępny również wariant skośny lub jednostronny
- różne wymiary na zamówienie

kod	kolor	rozstaw (mm)	długość (mm)
423843	matowa stal nierdzewna	300	500
423847		400	600
423827		900	1200
423841	czarny matowy	300	500
423845		400	600
423825		900	1200

- opakowanie zawiera 1 parę pochwyty i materiał montażowy do drzwi drewnianych i szklanych
- i** w przypadku towaru na zamówienie termin dostawy może wynosić 4-5 tygodni

### Zawias do drzwi 100/15

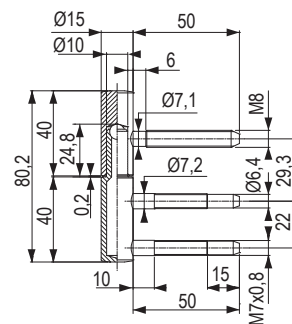

nikiel matowy

**509430**

czarny matowy

**501581**

# zawiasy do drzwi bezprzylgowych

## K2460 do średnich i ciężkich drzwi bezprzylgowych

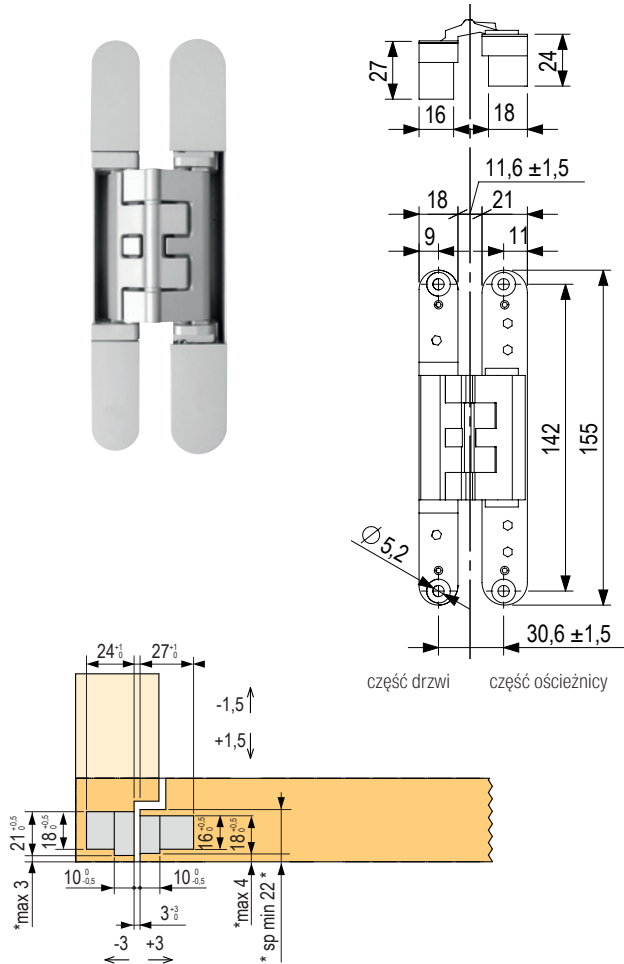

kod	opis	kolor
401655	zawias K2460	chrom satyna
402478	zawias K2460	nikiel satyna
471257	zawias K2460	czarny
256292	podkładka wzmacniająca zawias K2460 do ościeżnicy regulowanej + śruba <sup>1)</sup>	
256293	podkładka wzmacniająca zawias K2460 do ościeżnicy regulowanej + śruba + puszka <sup>1)</sup>	

<sup>1)</sup> akcesoria str. 14.19

### Zalety zawiasu:

- łatwa w obsłudze regulacja we wszystkich 3 kierunkach
- otwory montażowe zawiasów identyczne jak w najpopularniejszych zawiasach dostępnych na rynku
- elegancki design

### Specyfikacja techniczna zawiasu:

- minimalna grubość frontu: 26 mm przy instalacji zawiasu na środku drzwi
- nośność przy zastosowaniu 2 zawiasów: 60 kg
- wymiary drzwi: 600/900 × 2 100 mm

### Regulacja we wszystkich 3 kierunkach:

- regulacja w pionie (Z): ± 3 mm
- regulacja w poziomie (X): ± 3 mm
- przód-tył (Y): ± 1,5 mm

## K5080, do ciężkich drzwi bezprzylgowych

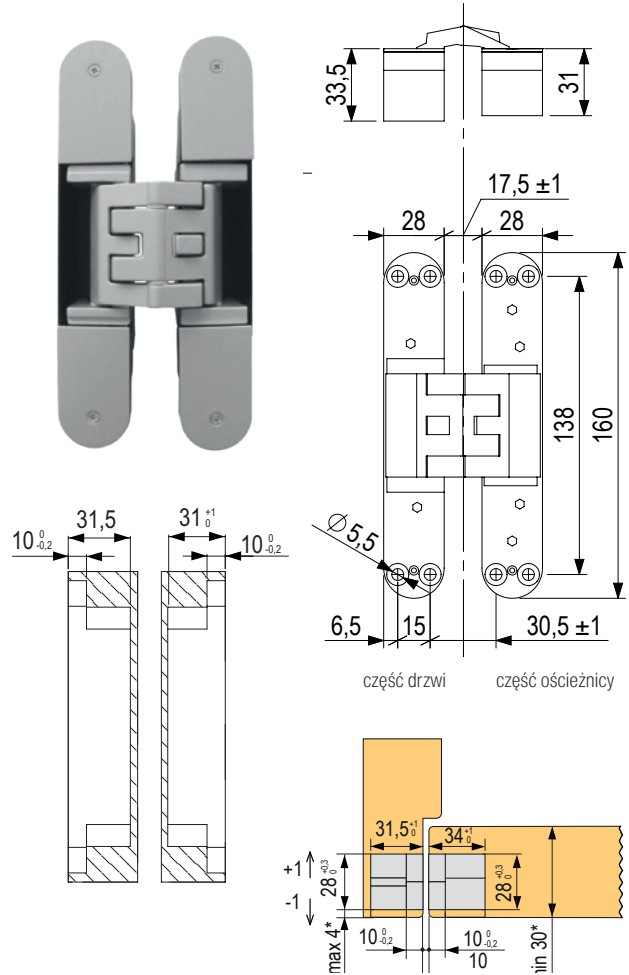

kod	opis	kolor
255980	zawias K5080	chrom satyna
255981	zawias K5080	nikiel satyna
503288	zawias K5080	czarny
255983	element mocujący zawias do ościeżnicy regulowanej <sup>1)</sup>	

<sup>1)</sup> akcesoria str. 14.19

- zaślepka zawiasu do przykręcenia

### Zalety zawiasu:

- łatwa w obsłudze regulacja we wszystkich 3 kierunkach
- otwory montażowe zawiasów identyczne jak w najpopularniejszych zawiasach dostępnych na rynku
- ponadczasowy design

### Specyfikacja techniczna zawiasu:

- minimalna grubość frontu: 36 mm przy instalacji zawiasu na środku drzwi
- nośność przy zastosowaniu 2 zawiasów: 80 kg
- wymiary drzwi: 600/900 × 2 100 mm

### Regulacja we wszystkich 3 kierunkach:

- regulacja w pionie (Z): ± 3 mm
- regulacja w poziomie (X): ± 3 mm
- przód-tył (Y): ± 1 mm

# zawiasy do drzwi bezprzylgowych

## K6200, do drzwi bezprzylgowych

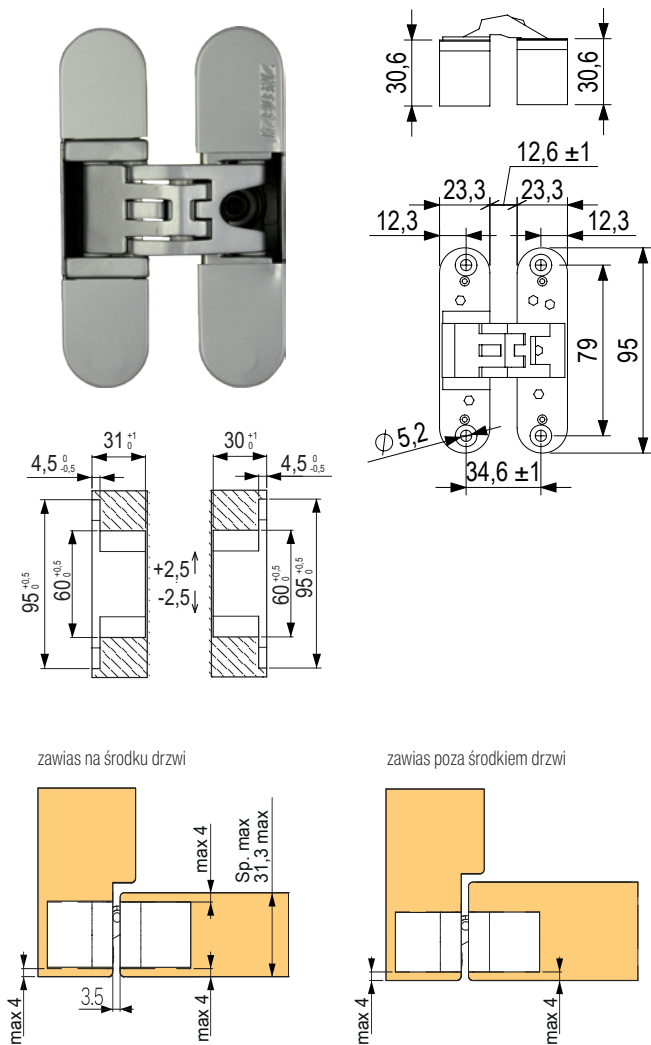

kod	opis	kolor
255984	zawias K6200	chrom satyna
549420	zawias K6200	czarny
255986	mocowanie ościeżnicy regulowanej <sup>1)</sup>	

<sup>1)</sup> akcesoria str. 14.19

**Zalety zawiasu:**

- łatwa w obsłudze regulacja we wszystkich 3 kierunkach
- wykonanie ognioodporne
- design

**Specyfikacja techniczna zawiasu:**

- minimalna grubość frontu: 31 mm przy instalacji zawiasu w środku drzwi
- nośność przy zastosowaniu 2 zawiasów: 45 kg wysokość drzwi do 2 100 mm
- nośność przy zastosowaniu 3 zawiasów: 60 kg wysokość drzwi do 2 100 mm
- nośność przy zastosowaniu 4 zawiasów: 60 kg wysokość drzwi powyżej 2 100 mm

**Regulacja we wszystkich 3 kierunkach:**

- regulacja w pionie (Z): ± 2,5 mm
- regulacja w poziomie (X): ± 3 mm/ ± 2 mm
- przód-tył (Y) ± 1 mm

## K8060 do średnich i ciężkich drzwi bezprzylgowych

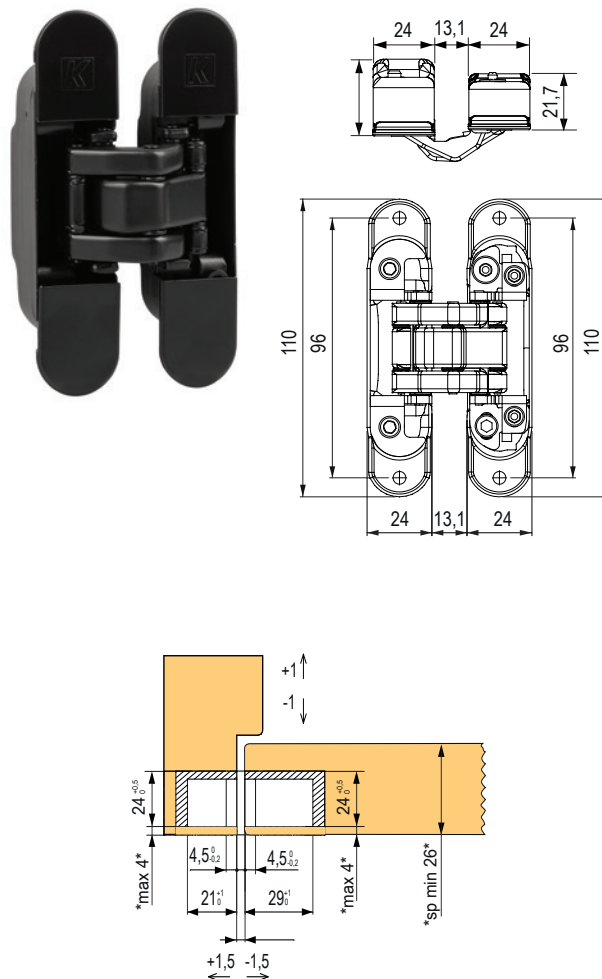

kod	opis	kolor
549416	zawias K8060	chrom satyna
549418	zawias K8060	czarny
549419	mocowanie ościeżnicy regulowanej <sup>1)</sup>	

<sup>1)</sup> akcesoria str. 14.19

**Materiał:**

- stal
- wyższa nośność w porównaniu z zamakowymi
- łatwa w obsłudze regulacja we wszystkich 3 kierunkach
- magnetyczne zaślepki

**Specyfikacja techniczna zawiasu:**

- minimalna grubość frontu: 32 mm
- nośność przy zastosowaniu 2 zawiasów: 60 kg

**Regulacja we wszystkich 3 kierunkach:**

- regulacja w pionie (Z): ± 2,5 mm
- regulacja w poziomie (X): ± 1,5 mm
- przód-tył (Y) ± 1 mm

# zawiasy do drzwi bezprzylgowych

## K6100, do lekkich drzwi bezprzylgowych do szafy

- odpowiedni do frontów meblowych, np. do kuchni lub ścianki TV

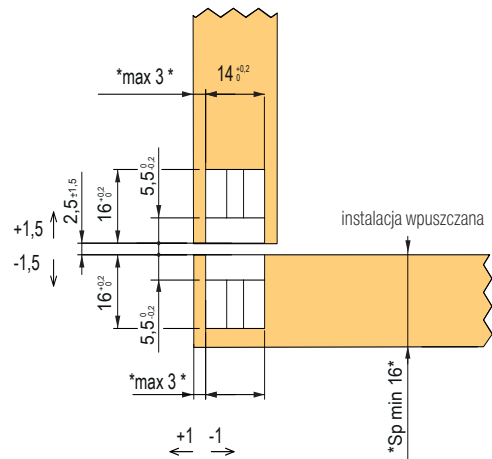
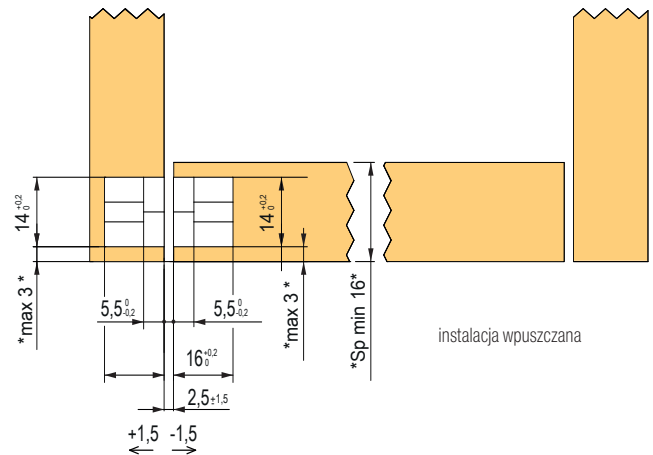
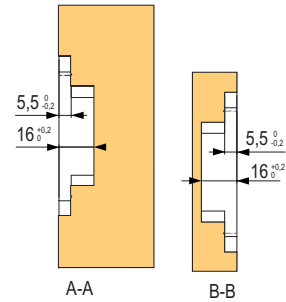
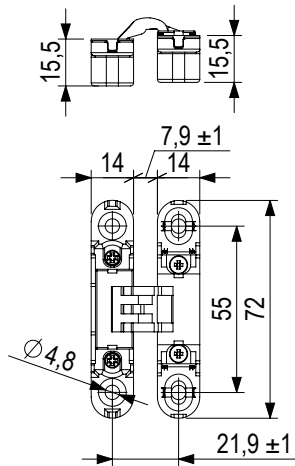

kod	opis	opis
255989	zawias K6100	chrom satyna
344291	zawias K6100	czarny

**Zalety zawiasu:**

- łatwa w obsłudze regulacja we wszystkich 3 kierunkach
- może być stosowany do drzwi o grubości od 18 mm

**Specyfikacja techniczna zawiasu:**

- minimalna grubość frontu: 20 mm przy instalacji zawiasu na środku drzwi
- nośność przy zastosowaniu 2 zawiasów: 10,5 kg maks. wysokość drzwi 1 000 mm
- nośność przy zastosowaniu 3 zawiasów: 10,5 – 14 kg maks. wysokość drzwi 1 500 mm
- nośność przy zastosowaniu 4 zawiasów: 14 – 19 kg maks. wysokość drzwi 2 000 mm

**Regulacja we wszystkich 3 kierunkach:**

- regulacja w pionie (Z): ± 1,5 mm
- regulacja w poziomie (X): ± 1,5 mm
- przód-tył (Y): ± 1 mm

## zawiasy do drzwi bezprzylgowych – akcesoria

### Podkładka wzmacniająca zawias do ościeżnicy regulowanej

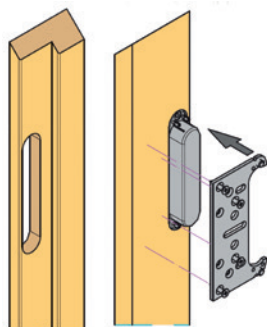

kod	opis
<b>255979</b>	podkładka wzmacniająca zawias K2460 do ościeżnicy regulowanej
<b>255983</b>	podkładka wzmacniająca zawias K5080 do ościeżnicy regulowanej
<b>255986</b>	podkładka wzmacniająca zawias K6200 do ościeżnicy regulowanej
<b>549419</b>	podkładka wzmacniająca zawias K8060 do ościeżnicy regulowanej

### Podkładka wzmacniająca zawias z śrubą dystansową i puszką

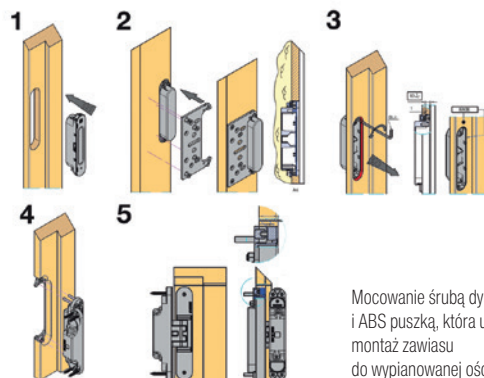

Mocowanie śrubą dystansową i ABS puszką, która ułatwia montaż zawiasu do wypianowanej ościeżnicy.

kod	opis
<b>256293</b>	podkładka wzmacniająca zawias K2460 do ościeżnicy regulowanej + śruba + puszka
<b>256295</b>	podkładka wzmacniająca zawias K5080 do ościeżnicy regulowanej + śruba + puszka

### Podkładka wzmacniająca zawias z śrubą dystansową

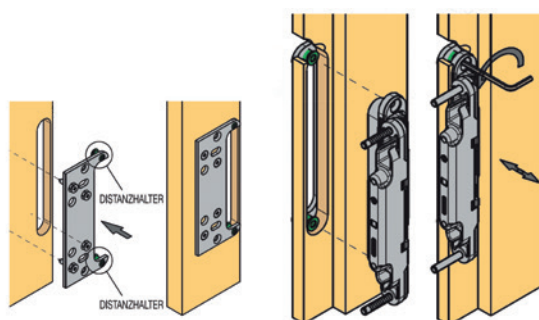

kod	opis
<b>256292</b>	podkładka wzmacniająca zawias K2460 do ościeżnicy regulowanej ze śrubą dystansową
<b>256294</b>	podkładka wzmacniająca zawias K5080 do ościeżnicy regulowanej ze śrubą dystansową

### Szablony montażowe do drzwi bezprzylgowych

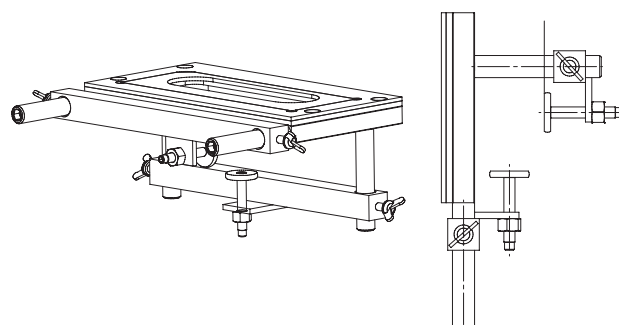

- szablon montażowy do zawiasów Kubica
- **szablon zawiera:**
- uniwersalna rama
- wkład według typu zawiasu

kod	opis
<b>256045</b>	szablon montażowy – uniwersalna rama
<b>256046</b>	szablon – wkład do zawiasu K2460
<b>256047</b>	szablon – wkład do zawiasu K5080
<b>256047</b>	szablon – wkład do zawiasu K6200
<b>549421</b>	szablon – wkład do zawiasu K8060

**i** Szablon montażowy umożliwia precyzyjne frezowanie otworów montażowych pod ukryte zawiasy.

## okucia do drzwi przylgowych

## Zawias SZ 82

- kompletny zawias regulowany w trzech kierunkach

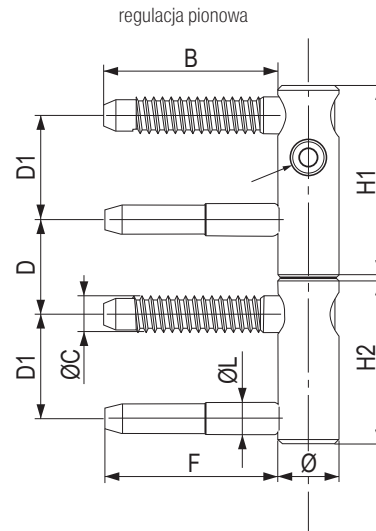
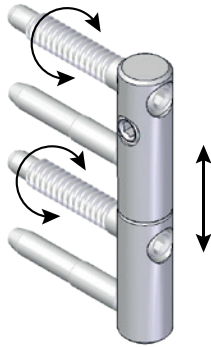

kod	kolor	średnica zawiasu	wysokość H1	wysokość H2	rozstaw D	długość sworznia B	rozstaw D	rozstaw D1	długość trzpienia F	P	średnica C	średnica I	wersja
<b>256661</b>	cynk żółty	14	44	38	21	40	21	24	40	40	8,2	7,3	standard
<b>256662</b>	cynk biały	14	44	38	21	40	21	24	40	40	8,2	7,3	standard
<b>256663</b>	cynk żółty	16	44	38	21	49	24	24	49	40	8,2	7,3	standard
<b>256664</b>	cynk biały	16	44	38	21	49	24	24	49	40	8,2	7,3	standard
<b>256665</b>	cynk żółty	20	58	54	29	59	32	32	55	120	9,3	8,7	standard
<b>256666</b>	cynk biały	20	58	54	29	59	32	32	55	120	9,3	8,7	standard

**i** Zalecamy stosowanie 3 zawiasów na drzwi. Dane w tabeli podano w mm.

## Osłonka zawiasu SZ 82



kod	kolor	średnica zawiasu (mm)	średnica zaślepki (mm)	wysokość (mm)
<b>256668</b>	nikiel matowy	14	15	48
<b>256670</b>	chrom matowy	16	17	48
<b>256671</b>	nikiel matowy	16	17	48
<b>256673</b>	chrom matowy	20	22	48

# okucia do drzwi przylgowych

## Szablon do montażu zawiasów SZ 82

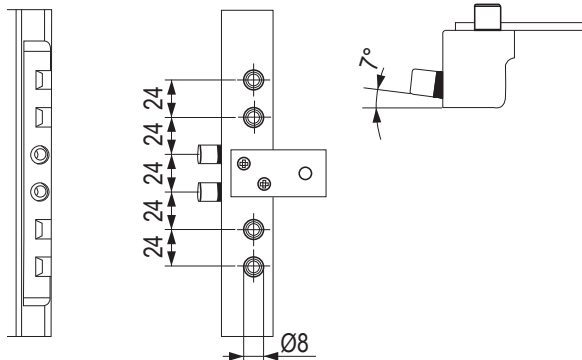

kod	opis
<b>257211</b>	szablon montażowy do zawiasów SZ 82 o średnicy 14-16 mm
<b>279212</b>	szablon montażowy do zawiasów SZ 82 o średnicy 20 mm

## Zawias SZ 150R

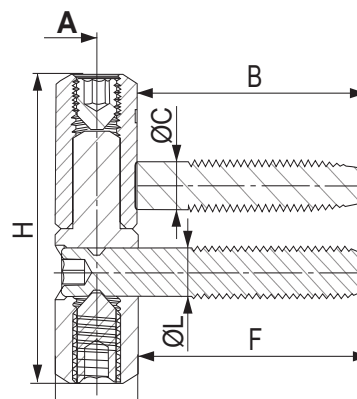

kod	kolor	średnica zawiasu (mm)	wysokość H (mm)	długość B/F (mm)	rozstaw D (mm)	średnica C/l (mm)
<b>256658</b>	cynk żółty	14	48	39	13,7	7,5
<b>256659</b>	cynk biały	14	48	39	13,7	7,5

- kompletny zawias z możliwością regulacji wysokości i głębokości

### Wkładki cylindryczne STAR 50S



nikiel błyszczący	wymiary (mm)
<b>424284</b>	30/35
<b>424293</b>	30/35 z przyciskiem
<b>424285</b>	30/40
<b>424286</b>	30/45
<b>424287</b>	30/50
<b>424288</b>	40/40
<b>424289</b>	40/50
<b>424290</b>	40/55
<b>424292</b>	45/50
<b>424291</b>	45/45

- 3 klucze w zestawie

### Wkładki cylindryczne 70S



nikiel błyszczący	czarny matowy	wymiary (mm)
<b>422454</b>	<b>452384</b>	30/35
<b>422462</b>	<b>452386</b>	30/35 z przyciskiem
<b>422455</b>	<b>452385</b>	30/40
<b>x</b>	<b>452387</b>	30/40 z przyciskiem
<b>422456</b>	<b>x</b>	30/45
<b>422457</b>	<b>x</b>	30/50
<b>422458</b>	<b>x</b>	40/40
<b>422459</b>	<b>x</b>	40/55
<b>422461</b>	<b>x</b>	45/50
<b>422460</b>	<b>x</b>	45/45

- 3 klucze w zestawie

### Wizjer drzwiowy MOD 3

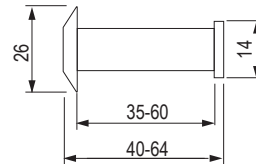

nikiel matowy	czarny matowy
<b>452481</b>	<b>452482</b>

- lepsza widoczność nawet w półmroku dzięki szklanej soczewce

### Odbojnik P541



mosiądz patyna lakierowany	chrom matowy	nikiel matowy	mosiądz błyszczący lakierowany
<b>359805</b>	<b>359806</b>	<b>359807</b>	<b>359804</b>

## Uszczelka opadająca 103 SF

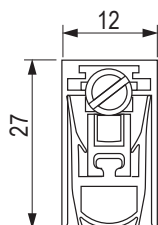

nikiel błyszczący	wymiary (mm)
424040	630
424041	730
424042	830
424043	930
424044	1030
424045	1130

## Uszczelka opadająca 290 SF

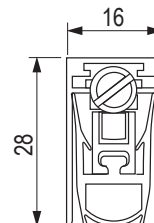

nikiel błyszczący	wymiary (mm)
424046	630
424047	730
424048	830
424049	930
424050	1030
424051	1130

Podłogowe uszczelki opadające są wbudowane w dolną krawędź drzwi. Gdy drzwi są zamknięte, sworzeń zamykający opiera się o ościeżnicę, a mechanizm wewnętrzny listwy z uszczelką silikonową o podłogę, tworząc w ten sposób doskonałą szczelność. Siła nacisku jest regulowana z boku za pomocą śruby regulacyjnej.

## Magnetyczny odbojnik drzwiowy STOPPINO

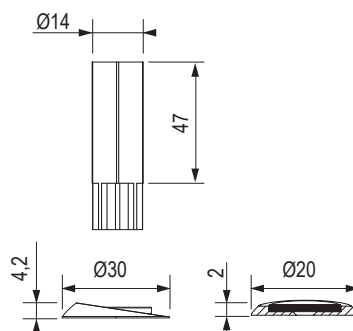

Przykład użycia

szary	czarny
452497	500982

- ukryty magnetyczny przytrzymywacz
- kolor określa wygląd podkładki, magnetyczne kółko w środku ma metaliczny (srebrny kolor)

## Zaczep plastikowy SAG

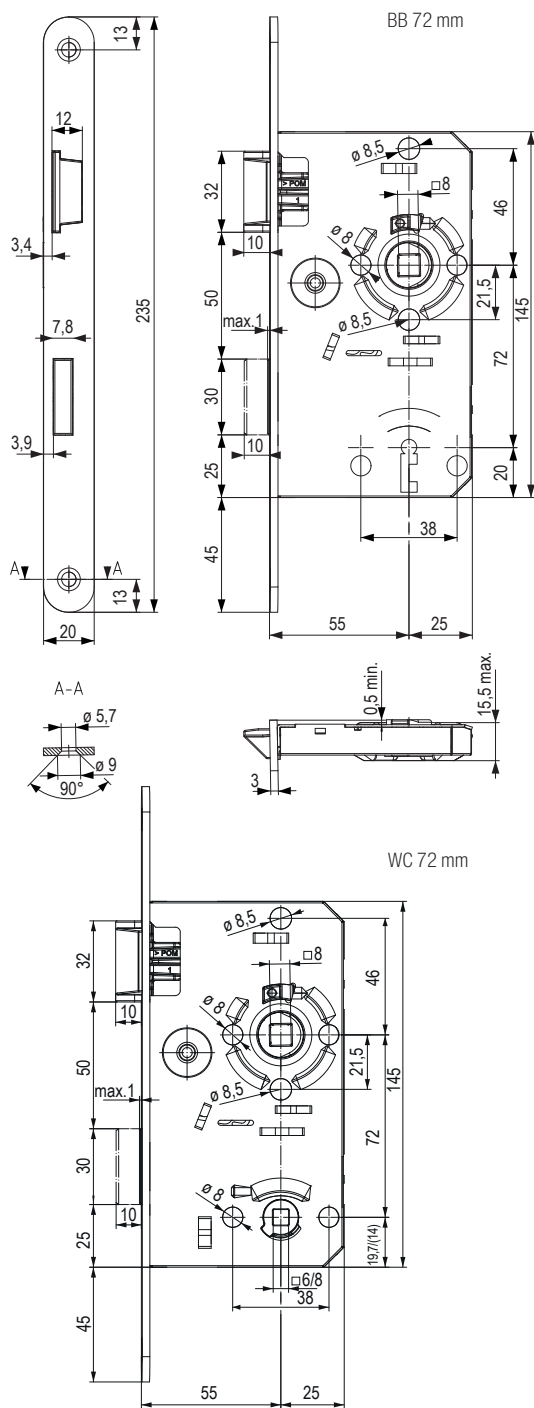

plastikowy zaczep BB/72 mm

plastikowy zaczep WC/72 mm

<b>509664</b>	lewy	<b>424598</b>	lewy
<b>509784</b>	prawy	<b>424599</b>	prawy

- 1 zapadka
- klamki z krótkim sztyldem
- można zastosować również do drzwi bezprzylgowych
- ☑ zaczep do drzwi bezprzylgowych i plastikowa puszka do zamówienia osobno (str. 14.27)

## Zaczep metalowy

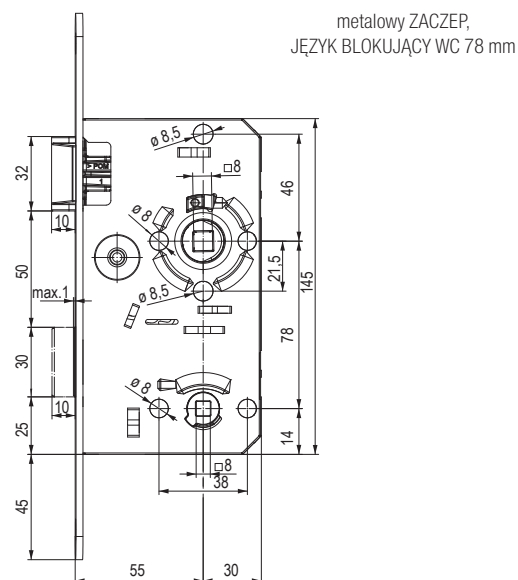
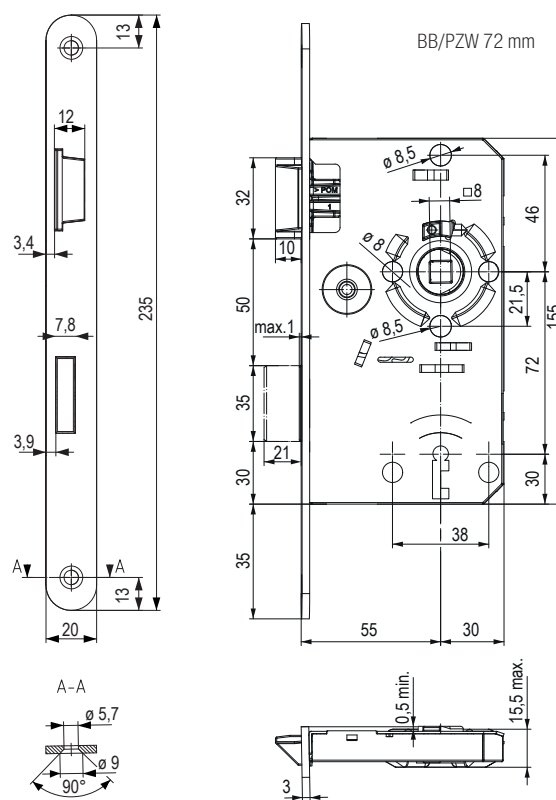
 metalowy ZACZEP,  
JEZYK BLOKUJĄCY WC 78 mm

BB/PZW 72 mm

matowa stal nierdzewna

BB 72 mm		PZW 72 mm		WC 78 mm	
<b>509769</b>	lewy	<b>509770</b>	lewy	<b>509771</b>	lewy
<b>509786</b>	prawy	<b>509787</b>	prawy	<b>509788</b>	prawy

- PZW – zamek z dźwignią,
- nadaje się do użytku z kulą/klamką
- wariant WC w rozstawie 72 mm dostępny wyłącznie z plastikowym językiem
- można zastosować również do drzwi bezprzylgowych
- ☑ zaczep do drzwi bezprzylgowych i plastikowa puszka do zamówienia osobno (str. 14.27)

## BMH 1000

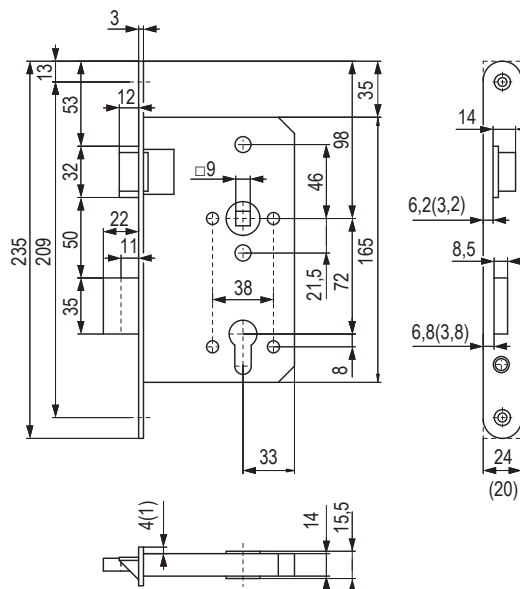
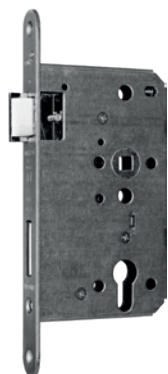

matowa stal nierdzewna	matowa stal nierdzewna
PZW lewy	PZW prawy
<b>422592</b>	<b>422593</b>

- oznaczenie zamka BMH PZW 65/72/20/0/9
- ognioodporny
- 2 zapadki
- tylko do wkładki cylindrycznej
- PZW - zamek z dźwignią,
- nadaje się do użytku z kulą/klamką

## Zamek baskwilowy WH B2 do drzwi wejściowych

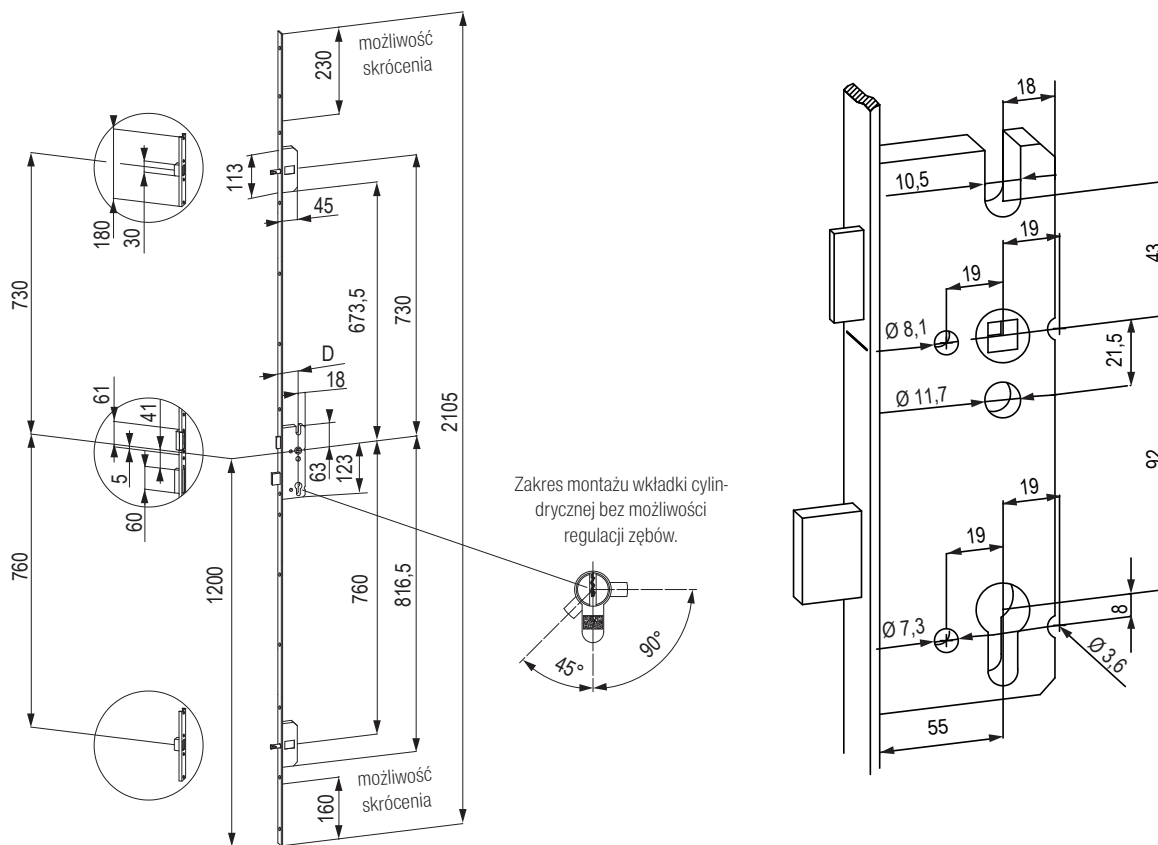

matowa stal nierdzewna

**422447**

❗ Uwaga: podane wymiary dotyczą wszystkich zamków wielopunktowych ze standardowymi trzpieniami i elementami ramowymi (niezależnie od typu zamka).

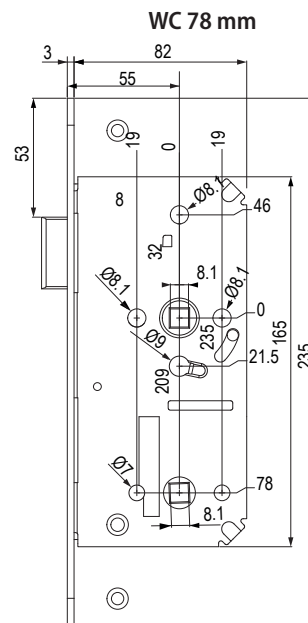
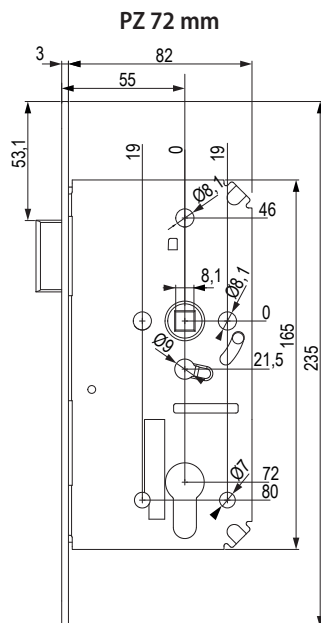
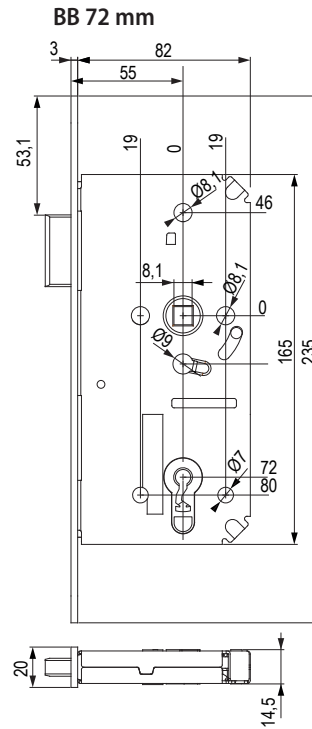
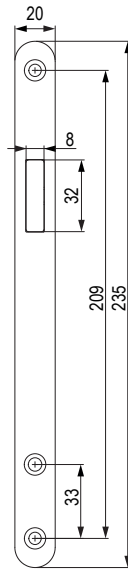
**zamek magnetyczny B-klas**

kolor	BB 72 (mm)	PZ 72 (mm)	WC 78 (mm)
chrom matowy	<b>452499</b>	<b>452501</b>	<b>452503</b>
czarny matowy	<b>452498</b>	<b>452500</b>	<b>452502</b>

- magnetyczny zaczep
- element magnetyczny (w zestawie)
- wariant prawo/lewy

## Zaczep magnetyczny DM1

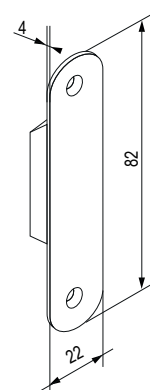

biały

**509669**

szary

**509670**

czarny

**452504**

- jest to para magnesów do wyfrezowania w skrzydle i ościeżnicy
- idealny w połączeniu z zawiasami bezprzylgowymi i designerskimi uchwytami
- drzwi nie można zamknąć

## Zaczep do drzwi bezprzylgowych krótki/długi

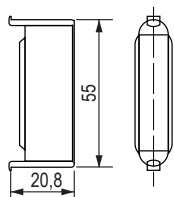
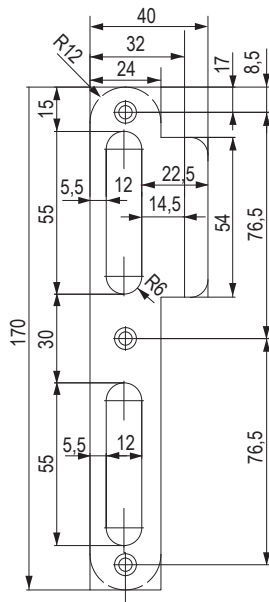

**509768**

**PLASTIKOWA PUSZKA  
GŁĘBOKA**

do zaczepu  
do drzwi bezprzylgowych

krótki

długi

**509766**

lewy

**509767**

lewy

**509789**

prawy

**509790**

prawy

## Zaczep do drewnianych ościeżnic drzwi przylgowych

- zawiera blachy mocujące do środkowej części ościeżnicy

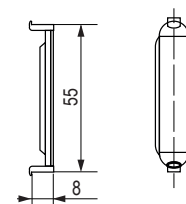
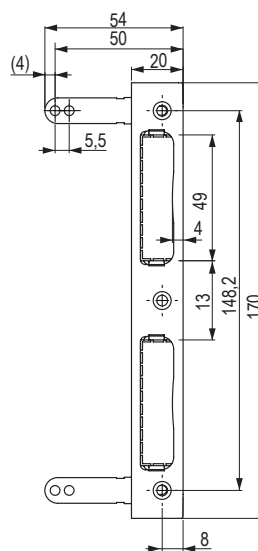

**509772**

**PLASTIKOWA PUSZKA  
PŁYTKA**

do zaczepu  
do drzwi bezprzylgowych

zaczep do drzwi przylgowych

**509764**

**Wsporniki napinające drzwi**

kod	wymiary (mm)
<b>361457</b>	1860
<b>367929</b>	2090
<b>355813</b>	2390
<b>369982</b>	2690

**Możliwości rozmiaru**

wymiary (mm)	wymiary (mm)
1860	197-100
2090	220-400
2390	250-700
2690	280-000

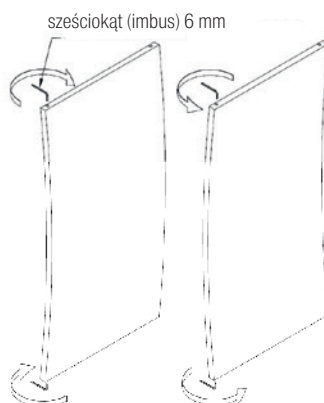
 min. odległość  
krawędzi skrzydła

długość w mm na zamówienie

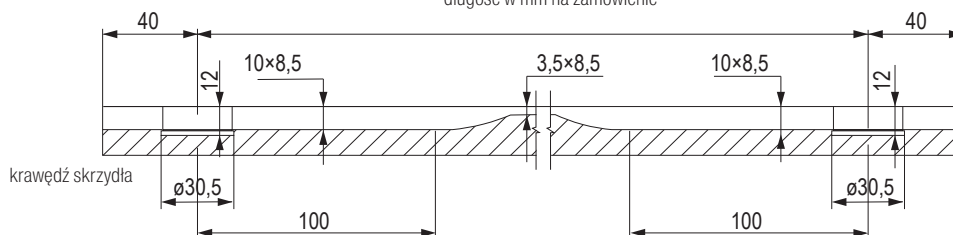

1860, 2090, 2390, 2690 = długość w mm na zamówienie

